

**График работы:**

Пн - Пт: 09:00 - 18:00, обед 14:00-14:40

Сб-Вс: выходной

**Адрес:**

Шексна, ул. Труда, 13а - ТЦ "Апельсин"

**Моб:**

+7 (921) 689-99-72

**Е-mail:**
[sheksna@orion35.ru](mailto:sheksna@orion35.ru)
**Бесплатная доставка\***
**Бесплатная резка металла\*\***

\*\*резка металлопроката для удобства транспортировки.

**Прайс-лист на металлопрокат**

Наименование продукции	Ед. измерения	Цена постоянного покупателя - с 5% скидкой	Базовая РОЗНИЧНАЯ цена	Мелкий опт
		за единицу	за единицу	за единицу
<b>Винтовые сваи</b>				
Винтовая свая 57x1500 мм	шт.	1 181	1 244	1 094
Винтовая свая 57x2000 мм	шт.	1 379	1 452	1 278
Винтовая свая 57x2500 мм	шт.	1 574	1 657	1 458
Винтовая свая 57x3000 мм	шт.	1 768	1 862	1 638
Винтовая свая 76x1500 мм	шт.	1 469	1 546	1 360
Винтовая свая 76x2000 мм	шт.	1 769	1 862	1 638
Винтовая свая 76x2500 мм	шт.	2 032	2 139	1 882
Винтовая свая 76x3000 мм	шт.	2 296	2 417	2 127
Винтовая свая 89x2000 мм	шт.	1 974	2 078	1 828
Винтовая свая 89x2500 мм	шт.	2 289	2 409	2 120
Винтовая свая 89x3000 мм	шт.	2 602	2 739	2 411
Винтовая свая 108x2000 мм	шт.	2 615	2 753	2 423
Винтовая свая 108x2500 мм	шт.	3 044	3 205	2 820
Винтовая свая 108x3000 мм	шт.	3 472	3 655	3 216
Винтовая свая 89x3,5x2000 мм	шт.	2 142	2 255	1 984
Винтовая свая 89x3,5x2500 мм	шт.	2 506	2 638	2 321
Винтовая свая 89x3,5x3000 мм	шт.	2 829	2 977	2 620
Винтовая свая 108x4x2000 мм	шт.	2 860	3 011	2 649
Винтовая свая 108x4x2500 мм	шт.	3 301	3 474	3 057
Винтовая свая 108x4x3000 мм	шт.	3 772	3 970	3 494
Оголовок для сваи - 150x150 мм	шт.	399	420	
Оголовок для сваи - 200x200 мм	шт.	518	545	

Наименование продукции	Ед. измерения	Цена постоянного покупателя - с 5% скидкой	Базовая РОЗНИЧНАЯ цена (до 1 тонны)	Базовая цена (БОЛЕЕ 1 тонны)	
		за единицу	за единицу	за единицу	за тонну
<b>Труба профильная</b>					
Труба проф. 15x15x1,5	п.м.	51,7	54,4	46,9	74 445
Труба проф. 20x20x1,5	п.м.	69,9	73,5	63,4	73 710
Труба проф. 20x20x2	п.м.	82,9	87,2	74,9	67 515
Труба проф. 25x25x1,5	п.м.	89,4	94,1	81,1	73 710
Труба проф. 25x25x2	п.м.	106,0	111,6	95,9	67 515
Труба проф. 30x30x1,5	п.м.	111,8	117,7	101,6	75 810
Труба проф. 30x30x2	п.м.	129,3	136,1	116,9	67 200
Труба проф. 40x20x1,5	п.м.	110,6	116,5	100,5	74 970
Труба проф. 40x20x2	п.м.	131,3	138,2	118,8	68 250
Труба проф. 40x25x1,5	п.м.	121,4	127,8	110,2	74 970
Труба проф. 40x25x2	п.м.	142,0	149,4	128,4	67 200
Труба проф. 40x40x1,5	п.м.	149,1	156,9	135,3	74 340
Труба проф. 40x40x2	п.м.	177,6	187,0	160,6	67 200
Труба проф. 40x40x3	п.м.	249,6	262,7	225,5	65 730
Труба проф. 50x25x1,5	п.м.	140,0	147,4	127,1	74 340
Труба проф. 50x25x2	п.м.	165,0	173,7	149,2	67 200
Труба проф. 50x50x2	п.м.	226	238	204,6	67 515
Труба проф. 50x50x3	п.м.	320	337	289,2	65 730
Труба проф. 60x30x2	п.м.	202	213	182,8	67 200
Труба проф. 60x40x1,5	п.м.	201	212	182,7	76 755
Труба проф. 60x40x2	п.м.	226	238	204,6	67 515
Труба проф. 60x40x3	п.м.	320	337	289,2	65 730
Труба проф. 60x60x2	п.м.	275	289	248,5	67 515
Труба проф. 60x60x3	п.м.	391	412	353,6	65 730
Труба проф. 70x70x3	п.м.	472	497	426,7	67 305
Труба проф. 80x40x2	п.м.	275	289	248,5	67 515
Труба проф. 80x40x3	п.м.	391	412	353,6	65 730
Труба проф. 80x80x2	п.м.	394	415	357,7	72 555
Труба проф. 80x80x3	п.м.	530	558	479,1	65 625
Труба проф. 100x50x3	п.м.	509	536	460,1	66 675
Труба проф. 100x100x3	п.м.	698	734	630,7	67 095
Труба проф. 100x100x4	п.м.	900	948	813,6	66 150
Труба проф. 120x120x4	п.м.	1 083	1 140	977,8	65 625

Наименование продукции	Ед. измерения	Цена постоянного покупателя - с 5% скидкой	Базовая РОЗНИЧНАЯ цена (до 1 тонны)	Базовая цена (БОЛЕЕ 1 тонны)	
		за единицу	за единицу	за единицу	за тонну
<b>Труба круглая ВГП</b>					
Труба 15x2,8	п.м	<b>95,9</b>	101,0	86,7	<b>66 150</b>
Труба 20x2,8	п.м	<b>124,7</b>	131,2	112,7	<b>66 675</b>
Труба 25x3,2	п.м	<b>167,8</b>	176,6	151,2	<b>61 950</b>
Труба 32x3,2	п.м	<b>213,1</b>	224,3	191,8	<b>60 900</b>
Труба 40x3,5	п.м	<b>265,5</b>	279,5	239,1	<b>61 320</b>
<b>Труба круглая ЭСВ п.м</b>					
Труба 57x3,5	п.м	<b>321</b>	338	289	<b>61 320</b>
Труба 76x3,5	п.м	<b>434</b>	457	391	<b>61 320</b>
Труба 89x3,5	п.м	<b>513</b>	540	462	<b>61 320</b>
Труба 108x3,5	п.м	<b>626</b>	659	564	<b>61 320</b>
Труба 133x4,5	п.м	<b>971</b>	1 022	874	<b>61 215</b>
Труба 159x4,5	п.м	<b>1 190</b>	1 252	1 071	<b>61 215</b>
Труба 219x5		<b>2 057</b>	2 165	1 862	<b>69 090</b>

Наименование продукции	Ед. измерения	Цена постоянного покупателя - с 5% скидкой	Базовая РОЗНИЧНАЯ цена (до 1 тонны)	Базовая цена (БОЛЕЕ 1 тонны)	
		за единицу	за единицу	за единицу	за тонну
<b>Уголок</b>					
Уголок 25x4	п.м	<b>115,7</b>	121,8	104,8	<b>70 350</b>
Уголок 32x4	п.м	<b>149,4</b>	157,3	135,4	<b>70 875</b>
Уголок 40x4	п.м	<b>193,2</b>	203,4	175,1	<b>70 875</b>
Уголок 45x5	п.м	<b>250</b>	264	226	<b>67 200</b>
Уголок 50x5	п.м	<b>301</b>	317	273	<b>72 450</b>
Уголок 63x5	п.м	<b>394</b>	415	357	<b>72 765</b>
Уголок 75x6	п.м	<b>554</b>	583	503	<b>72 975</b>
Уголок 80x7	п.м	<b>640</b>	674	579	<b>66 675</b>
Уголок 90x7	п.м	<b>692</b>	729	624	<b>63 525</b>
Уголок 100x7	п.м	<b>921</b>	969	837	<b>75 915</b>
Уголок 125x8	п.м	<b>1 242</b>	1 307	1 126	<b>71 190</b>
<b>Швеллер</b>					
Швеллер 6,5	п.м	<b>620</b>	652	567	<b>94 185</b>
Швеллер 8	п.м	<b>583</b>	614	529	<b>73 500</b>
Швеллер 10	п.м	<b>706</b>	743	640	<b>71 925</b>
Швеллер 12	п.м	<b>932</b>	981	848	<b>79 275</b>
Швеллер 14	п.м	<b>1 070</b>	1 126	972	<b>77 175</b>
Швеллер 16	п.м	<b>1 231</b>	1 296	1 119	<b>77 175</b>
Швеллер 18	п.м	<b>1 613</b>	1 698	1 473	<b>87 675</b>
Швеллер 20	п.м	<b>2 544</b>	2 678	2 345	<b>124 740</b>
Швеллер 22	п.м	<b>2 830</b>	2 979	2 606	<b>120 645</b>
Швеллер 24	п.м	<b>3 266</b>	3 438	3 009	<b>122 325</b>

**Специальные цены для оптовых клиентов (на объем товара из наличия)**

Швеллер	Ед. измерения	1 - 5 тн	5-15 тн	Более 15 тн
Швеллер 10	за тонну	<b>71 925</b>	71 400	70 350
Швеллер 12	за тонну	<b>79 275</b>	78 750	77 700
Швеллер 14	за тонну	<b>77 175</b>	76 650	75 600
Швеллер 16	за тонну	<b>77 175</b>	76 650	75 600
Швеллер 18	за тонну	<b>87 675</b>	87 150	86 100
Швеллер 20	за тонну	<b>124 740</b>	123 690	123 165
Швеллер 22	за тонну	<b>120 645</b>	119 595	119 070
Швеллер 24	за тонну	<b>122 325</b>	121 275	120 750

Наименование продукции	Ед. измерения	Цена постоянного покупателя - с 5% скидкой	Базовая РОЗНИЧНАЯ цена (до 1 тонны)	Базовая цена (БОЛЕЕ 1 тонны)	
		за единицу	за единицу	за единицу	за тонну
<b>Листы горячекатаные</b>					
Лист 1,5 мм (1,25*2,5)	лист	3 246	3 417	2 948	75 600
Лист 2 мм (1,25*2,5)	лист	3 605	3 795	3 255	65 100
Лист 2 мм (1,0*2,2)	лист	2 636	2 774	2 381	66 150
Лист 3 мм (1,25*2,5)	лист	5 491	5 780	4 961	66 150
Лист 4 мм	кв.м.	2 343	2 466	2 117	66 150
Лист 5 мм	кв.м.	2 928	3 083	2 646	66 150
Лист 6 мм	кв.м.	3 514	3 699	3 175	66 150
Лист 8 мм	кв.м.	4 686	4 932	4 234	66 150
Лист 10 мм	кв.м.	5 857	6 165	5 292	66 150
Лист 12 мм	кв.м.	7 028	7 398	6 350	66 150
Лист 16 мм	кв.м.	9 727	10 239	8 803	68 775
Лист 20 мм	кв.м.	11 803	12 424	10 668	66 675
Лист 25 мм	кв.м.	14 754	15 530	13 335	66 675
Лист рифленый 3 мм	кв.м.	2 025	2 132	1 838	73 500
Лист рифленый 4 мм	кв.м.	2 857	3 007	2 599	78 750
Лист ПВЛ 406	кв.м.	1 613	1 698	1 473	88 725
Лист ПВЛ 506	кв.м.	1 943	2 045	1 775	88 725

**Специальные цены для оптовых клиентов (на объем товара из наличия)**

Листы горячекатаные ГОСТ (1500x6000)	Ед. измерения	1 - 5 тн	5-15 тн	Более 15 тн
Лист 4 мм	за тонну	66 150	65 100	64 050
Лист 5 мм	за тонну	66 150	65 100	64 050
Лист 6 мм	за тонну	66 150	65 100	64 050
Лист 8 мм	за тонну	66 150	65 100	64 050
Лист 10 мм	за тонну	66 150	65 100	64 050
Лист 12 мм	за тонну	66 150	65 100	64 050

Наименование продукции	Ед. измерения	Цена постоянного покупателя - с 5% скидкой	Базовая РОЗНИЧНАЯ цена (до 1 тонны)	Базовая цена (БОЛЕЕ 1 тонны)	
		за единицу	за единицу	за единицу	за тонну
<b>Листы холоднокатаные</b>					
Лист х/к 1,2 мм (1,25*2,5)	лист	2 965	3 121	2 709	90 300
Лист х/к 1,5 мм (1,25*2,5)	лист	3 497	3 681	3 189	85 050
Лист х/к 2,0 мм (1,25*2,5)	лист	4 718	4 967	4 305	86 100
<b>Листы оцинкованные</b>					
Лист оцинк. 0,5 мм (1*2)	лист	1 111	1 170	1 025	128 100
Лист оцинк. 0,5 мм (1,25*2,5)	лист	1 722	1 813	1 588	127 050

**График работы:**

Пн - Пт: 09:00 - 18:00, обед 14:00-14:40

Сб-Вс: выходной

**Адрес:**

Шексна, ул. Труда, 13а - ТЦ "Апельсин"

**Моб:**

+7 (921) 689-99-72

**E-mail:**
[sheksna@orion35.ru](mailto:sheksna@orion35.ru)

Наименование продукции	Ед. измерения	Цена постоянного покупателя - с 5% скидкой	Базовая РОЗНИЧНАЯ цена (до 1 тонны)	Базовая цена (до 5 тонн)	
		за единицу	за единицу	за единицу	за тонну
<b>Арматура А3 А500 С</b>					
Арматура А3 А500С 6	п.м	17,3	18,2	15,6	67 935
Арматура А3 А500С 8	п.м	29,6	31,1	26,7	65 100
Арматура А3 А500С 10	п.м	44,7	47,1	40,4	64 050
Арматура А3 А500С 12	п.м	63,1	66,4	56,9	62 475
Арматура А3 А500С 14	п.м	88,0	92,7	79,4	64 050
Арматура А3 А500С 16	п.м	109,8	115,6	98,9	61 425
Арматура А3 А500С 18	п.м	142,5	150,0	128,5	63 000
Арматура А3 А500С 20	п.м	171,9	180,9	154,8	61 425
Арматура А3 А500С 22	п.м	210,0	221,1	189,3	62 475
Арматура А3 А500С 25	п.м	262,6	276,4	236,5	61 425
Арматура А3 А500С 28	п.м	334,2	351,8	301,0	61 425
Арматура А3 А500С 32	п.м	443,3	466,6	399,3	61 425
<b>Специальные цены для оптовых клиентов</b>					
<b>Арматура А3 А500 С</b>	<b>Ед. измерения</b>	<b>Цена от 5 до 15 тонн</b>		<b>Цена от 15 тонн</b>	
Арматура А3 А500С 8	за тонну	64 575		61 000	
Арматура А3 А500С 10	за тонну	63 525		60 000	
Арматура А3 А500С 12	за тонну	61 950		58 500	
Арматура А3 А500С 14	за тонну	63 525		60 000	
Арматура А3 А500С 16	за тонну	60 900		57 500	
Арматура А3 А500С 18	за тонну	62 475		59 000	
Арматура А3 А500С 20	за тонну	60 900		57 500	
Арматура А3 А500С 22	за тонну	61 950		58 500	
Арматура А3 А500С 25	за тонну	60 900		57 500	
Арматура А3 А500С 28	за тонну	60 900		57 500	
Арматура А3 А500С 32	за тонну	60 900		57 500	
<b>Арматура А1 гладкая</b>					
Арматура А1 6	п.м	17,0	17,9	15,4	66 990
Арматура А1 8	п.м	30,4	32,0	27,5	66 990
Арматура А1 10	п.м	46,0	48,4	41,5	65 940
Арматура А1 12	п.м	66,9	70,4	60,5	66 465
Арматура А1 14	п.м	90,5	95,3	81,8	65 940
Арматура А1 16	п.м	116,6	122,8	105,3	65 415
Арматура А1 18	п.м	144,4	152,0	130,2	63 840
Арматура А1 20	п.м	178,3	187,7	160,9	63 840
<b>Квадрат</b>					
Квадрат 10 мм	п.м	62,3	65,6	56,4	69 615
Квадрат 12 мм	п.м	88,4	93,1	80,1	69 615
Квадрат 14 мм	п.м	120,7	127,1	109,3	69 615
Квадрат 16 мм	п.м	157,6	165,9	142,7	69 615
<b>Полоса</b>					
Полоса 20х4	п.м	56,3	59,3	51,3	80 115
Полоса 25х4	п.м	69,5	73,2	63,3	79 065
Полоса 40х4	п.м	99,8	105,1	90,5	70 665
Полоса 50х5	п.м	154,9	163,0	140,3	70 140
<b>Сетка сварная</b>					
50*50*3 2000*3000	карта	932	981		
50*50*3 2000*500	карта	155	164		
50*50*4 2000*3000	карта	1 771	1 864		
100*100*3 2000*3000	карта	580	611		
100*100*4 2000*3000	карта	947	997		
150*150*4 2000*3000	карта	694	731		
50*50*1,8 оцинк. 1,5*30	м2	155	164		
50*50*1,6 оцинк. 1,5*45	м2	125	131		
<b>Сетка рабица</b>					
Оцинкованная 10*1,5	рулон	2 019	2 126		
ПВХ зеленая 10*1,5	рулон	3 241	3 411		
<b>Проволока</b>					
Проволока 1,2	кг	119,4	125,7		
Проволока 3	кг	99,7	104,9		
Проволока 6	кг	100,8	106,1		

**График работы:**

Пн - Пт: 09:00 - 18:00, обед 14:00-14:40

Сб-Вс: выходной

**Адрес:**

Шексна, ул. Труда, 13а - ТЦ "Апельсин"

**Моб:**

+7 (921) 689-99-72

**E-mail**
[sheksna@orion35.ru](mailto:sheksna@orion35.ru)

## Прайс-лист на профнастил (производство МеталлПрофиль)

Наименование продукции	Толщина листа		Цена постоянного покупателя - скидка 5 руб. с погонного метра		Базовая цена*	
			за единицу	за единицу	за единицу	за единицу
<b>Профнастил в НАЛИЧИИ - листы 1.5; 1.8 и 2.0 метра</b>			<b>м.кв.</b>	<b>м.пог.</b>	<b>м.кв.</b>	<b>м.пог.</b>
C-8 RETAIL CT	0,35 мм	ЦВЕТНОЙ	364	437	368	442
C-8	0,4 мм	ЦВЕТНОЙ	442	530	446	535
C-8 CT	0,35 мм	ОЦИНКОВАННЫЙ	356	427	360	432
C-21	0,4 мм	ОЦИНКОВАННЫЙ	421	443	426	448
<b>Профнастил на ЗАКАЗ - длина листов от 0,5 до 12 м</b>			<b>м.кв.</b>	<b>м.пог.</b>	<b>м.кв.</b>	<b>м.пог.</b>
C-8	0,4 мм	ЦВЕТНОЙ	442	530	446	535
C-8 COLOR (грунт в цвет полимера)	0,4 мм	ЦВЕТНОЙ	472	566	476	571
C-8	0,45 мм	ЦВЕТНОЙ	560	672	564	677
C-8 Norman	0,5 мм	ЦВЕТНОЙ	633	760	638	765
C-8 Matt MP	0,5 мм	ЦВЕТНОЙ	748	897	752	902
C-8 Viking MP	0,45 мм	ЦВЕТНОЙ	702	842	706	847
C-8 Viking MP E	0,5 мм	ЦВЕТНОЙ	896	1075	900	1 080
C-8 Valori	0,5 мм	ЦВЕТНОЙ	772	926	776	931
C-8 PureTech Mat	0,5 мм	ЦВЕТНОЙ	816	979	820	984
МП-20	0,4 мм	ЦВЕТНОЙ	461	530	466	535
МП-20 COLOR (грунт в цвет полимера)	0,4 мм	ЦВЕТНОЙ	492	566	497	571
МП-20	0,45 мм	ЦВЕТНОЙ	584	672	589	677
МП-20 Norman	0,5 мм	ЦВЕТНОЙ	661	760	665	765
МП-20 Matt MP	0,5 мм	ЦВЕТНОЙ	780	897	784	902
МП-20 Viking MP	0,45 мм	ЦВЕТНОЙ	732	842	737	847
МП-20 Viking MP E	0,5 мм	ЦВЕТНОЙ	935	1075	939	1 080
МП-20 Valori	0,5 мм	ЦВЕТНОЙ	805	926	810	931
МП-20 PureTech Mat	0,5 мм	ЦВЕТНОЙ	851	979	856	984
C-21	0,4 мм	ЦВЕТНОЙ	505	530	509	535
C-21 COLOR (грунт в цвет полимера)	0,4 мм	ЦВЕТНОЙ	539	566	544	571
C-21	0,45 мм	ЦВЕТНОЙ	639	672	644	677
C-21 Norman	0,5 мм	ЦВЕТНОЙ	723	760	729	765
C-21 Matt MP	0,5 мм	ЦВЕТНОЙ	853	897	858	902
C-21 Viking MP	0,45 мм	ЦВЕТНОЙ	801	842	806	847
C-21 Viking MP E	0,5 мм	ЦВЕТНОЙ	1023	1075	1 028	1 080
C-21 Valori	0,5 мм	ЦВЕТНОЙ	881	926	886	931
C-21 PureTech Mat	0,5 мм	ЦВЕТНОЙ	931	979	936	984
<b>Профнастил ECOSTEEL</b>			<b>м.кв.</b>	<b>м.пог.</b>	<b>м.кв.</b>	<b>м.пог.</b>
C-8 матовый	0,45 мм	ЦВЕТНОЙ	744	893	748	898
МП-20 матовый	0,45 мм	ЦВЕТНОЙ	777	893	781	898
C-21 матовый	0,45 мм	ЦВЕТНОЙ	850	893	854	898
C-8 текстурированный	0,45 мм	ЦВЕТНОЙ	754	905	758	910
МП-20 текстурированный	0,45 мм	ЦВЕТНОЙ	787	905	791	910
C-21 текстурированный	0,45 мм	ЦВЕТНОЙ	861	905	866	910
C8 гладкий**	0,5 мм	ЦВЕТНОЙ	985	1182	989	1 187
МП-20 гладкий**	0,5 мм	ЦВЕТНОЙ	1028	1182	1 032	1 187
<b>Профнастил двухсторонний</b>			<b>м.кв.</b>	<b>м.пог.</b>	<b>м.кв.</b>	<b>м.пог.</b>
C-8 двухсторонний матовый	0,4 мм	ЦВЕТНОЙ	624	749	628	754
МП-20 двухсторонний матовый	0,4 мм	ЦВЕТНОЙ	651	749	656	754
C-21 двухсторонний матовый	0,4 мм	ЦВЕТНОЙ	713	749	717	754
C-8 двухсторонний	0,45 мм	ЦВЕТНОЙ	653	784	658	789
МП-20 двухсторонний	0,45 мм	ЦВЕТНОЙ	682	784	686	789
<b>Гладкие листы</b>			<b>м.кв.</b>	<b>м.пог.</b>	<b>м.кв.</b>	<b>м.пог.</b>
Гладкий лист (с пленкой)	0,4 мм	ЦВЕТНОЙ	462	577	466	582
Гладкий лист (с пленкой) COLOR	0,4 мм	ЦВЕТНОЙ	482	603	486	608
Гладкий лист (с пленкой)	0,45 мм	ЦВЕТНОЙ	576	720	580	725
<b>Профнастил оцинкованный</b>			<b>м.кв.</b>	<b>м.пог.</b>	<b>м.кв.</b>	<b>м.пог.</b>
C-8	0,4 мм	ОЦИНКОВАННЫЙ	359	431	363	436
C-8	0,45 мм	ОЦИНКОВАННЫЙ	411	494	416	499
C-8	0,5 мм	ОЦИНКОВАННЫЙ	447	537	451	542
МП-20	0,4 мм	ОЦИНКОВАННЫЙ	385	443	389	448
МП-20	0,45 мм	ОЦИНКОВАННЫЙ	429	494	434	499
МП-20	0,5 мм	ОЦИНКОВАННЫЙ	467	537	471	542
C-21	0,4 мм	ОЦИНКОВАННЫЙ	421	443	426	448
C-21	0,45 мм	ОЦИНКОВАННЫЙ	470	494	475	499
C-21	0,5 мм	ОЦИНКОВАННЫЙ	511	537	515	542
<b>Строительный профнастил</b>			<b>м.кв.</b>	<b>м.пог.</b>	<b>м.кв.</b>	<b>м.пог.</b>
НС-35	0,5 мм	ОЦИНКОВАННЫЙ	532	564	537	569
C-44x1000	0,7 мм	ОЦИНКОВАННЫЙ	713	746	717	751
Н-60x845	0,7 мм	ОЦИНКОВАННЫЙ	827	746	833	751
Н-75x750	0,7 мм	ОЦИНКОВАННЫЙ	933	746	939	751

\*Имеются доплаты: за определенные цвета, \*\*ECOSTEEL в толщине 0,5 мм (матовый, текстурированный, текстурированный двухсторонний), на заказ менее 20 кв.м. и упаковку (см. информацию на странице "Перечень наценок и примечаний")

**График работы:**

Пн - Пт: 09:00 - 18:00, обед 14:00-14:40

Сб-Вс: выходной

**Адрес:**

Шексна, ул. Труда, 13а - ТЦ "Апельсин"

**Моб:**

+7 (921) 689-99-72

**E-mail**
[sheksna@orion35.ru](mailto:sheksna@orion35.ru)

## Прайс-лист на профиль декоративный и металлочерепицу (производство МеталлПрофиль)

Наименование продукции	Толщина листа	Цена постоянного покупателя - скидка 5 руб. с погонного метра		Базовая цена*	
		за единицу		за единицу	
<b>Профиль декоративный</b>					
		<b>м.кв.</b>	<b>м.пог.</b>	<b>м.кв.</b>	<b>м.пог.</b>
Профиль декоративный Монтерра 0,4 мм	0,4 мм	522	621	526	626
Профиль декоративный Монтерра 0,45 мм	0,45 мм	623	741	627	746
Профиль декоративный Монтерра Viking 0,45 мм	0,45 мм	734	873	738	878
<b>Металлочерепица Ламонтерра</b>					
		<b>м.кв.</b>	<b>м.пог.</b>	<b>м.кв.</b>	<b>м.пог.</b>
Ламонтерра Norman	0,5 мм	655	780	660	785
Ламонтерра Matt MP	0,5 мм	762	907	766	912
Ламонтерра Valori	0,5 мм	777	925	782	930
Ламонтерра Puretan	0,5 мм	883	1 051	887	1 056
Ламонтерра PureTech Mat	0,5 мм	883	1 051	887	1 056
Ламонтерра Viking	0,5 мм	913	1 086	917	1 091
Ламонтерра Purman	0,5 мм	1 003	1 194	1 008	1 199
Ламонтерра Cloudy	0,5 мм	998	1 188	1 003	1 193
Ламонтерра Агнета	0,5 мм	998	1 188	1 003	1 193
<b>Металлочерепица Монтеросса (высота ступеньки S (25мм))</b>					
		<b>м.кв.</b>	<b>м.пог.</b>	<b>м.кв.</b>	<b>м.пог.</b>
Монтеросса Norman S	0,5 мм	745	872	750	877
Монтеросса Matt MP S	0,5 мм	808	945	812	950
Монтеросса Valori S	0,5 мм	824	964	828	969
Монтеросса Puretan S	0,5 мм	947	1 108	951	1 113
Монтеросса PureTech Mat S	0,5 мм	947	1 108	951	1 113
Монтеросса Viking S	0,5 мм	1 004	1 175	1 009	1 180
Монтеросса Purman S	0,5 мм	1 097	1 284	1 102	1 289
Монтеросса Cloudy S	0,5 мм	1 061	1 241	1 065	1 246
Монтеросса Агнета S	0,5 мм	1 061	1 241	1 065	1 246
<b>Металлочерепица Трамонтана (высота ступеньки S (25мм))</b>					
		<b>м.кв.</b>	<b>м.пог.</b>	<b>м.кв.</b>	<b>м.пог.</b>
Трамонтана Norman S	0,5 мм	762	911	767	916
Трамонтана Matt MP S	0,5 мм	825	986	829	991
Трамонтана Valori S	0,5 мм	840	1 004	844	1 009
Трамонтана Puretan S	0,5 мм	965	1 153	969	1 158
Трамонтана PureTech Mat S	0,5 мм	965	1 153	969	1 158
Трамонтана Viking S	0,5 мм	1 021	1 220	1 025	1 225
Трамонтана Purman S	0,5 мм	1 115	1 333	1 120	1 338
Трамонтана Cloudy S	0,5 мм	1 078	1 288	1 082	1 293
Трамонтана Агнета S	0,5 мм	1 078	1 288	1 082	1 293
<b>Металлочерепица Монтекристо (высота ступеньки S (25мм))</b>					
		<b>м.кв.</b>	<b>м.пог.</b>	<b>м.кв.</b>	<b>м.пог.</b>
Монтекристо Norman S	0,5 мм	747	896	751	901
Монтекристо Matt MP S	0,5 мм	813	975	817	980
Монтекристо Valori S	0,5 мм	828	994	833	999
Монтекристо Puretan S	0,5 мм	950	1 140	954	1 145
Монтекристо PureTech Mat S	0,5 мм	950	1 140	954	1 145
Монтекристо Viking S	0,5 мм	1 008	1 209	1 012	1 214
Монтекристо Cloudy S	0,5 мм	1 064	1 277	1 068	1 282
Монтекристо Агнета S	0,5 мм	1 064	1 277	1 068	1 282

\*Имеются доплаты за определенные цвета, на заказ менее 20 кв.м. и упаковку (см. информацию на странице "Перечень наценок и примечаний")

Характеристики	Ед. Изм.	Профиль декоративный Монтерра, Ламонтерра	Монтекристо	Трамонтана	Монтеросса
Габаритная ширина	мм	1190	1200	1195	1170
Полезная ширина	мм	1100	1150	1155	1110
Ширина бокового замка	мм	90	50	40	60
Минимальная длина	мм	500	480	480	480
Максимальная длина	мм	8000	8000	8000	8000
Глубина профиля (полная)	мм	39	49/54/59	50/55/60	67/72/77
Высота ступеньки	мм	14	25/30/35 (обозначение S/M/X)	25/30/35 (обозначение S/M/X)	25/30/35 (обозначение S/M/X)
Длина ступеньки	мм	350	350/400 (без обозначения/ обозначение L)	350/400 (без обозначения/ обозначение L)	350/400 (без обозначения/ обозначение L)
Форма горизонтального реза	мм	2D	3D	3D	3D

**Профиль декоративный Монтерра, металлочерепица Ламонтерра  
(МеталлПрофиль)**

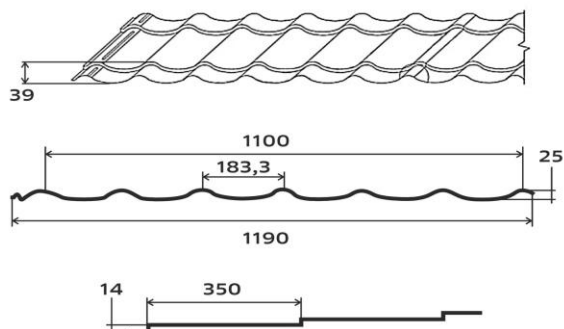

**Металлочерепица Монтеросса (МеталлПрофиль)**

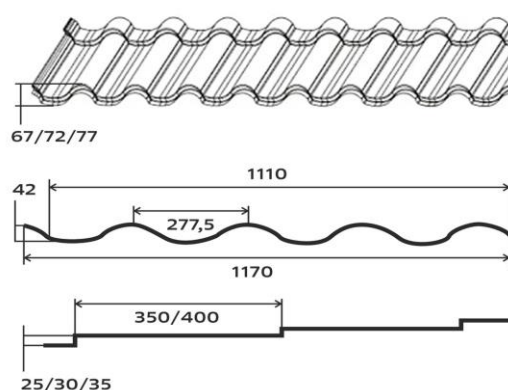

**Металлочерепица Трамонтана (МеталлПрофиль)**

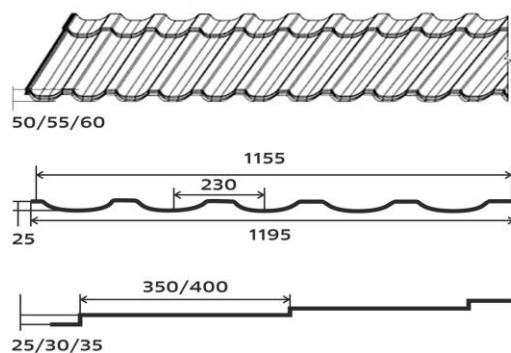

**Металлочерепица Монтекристо (МеталлПрофиль)**

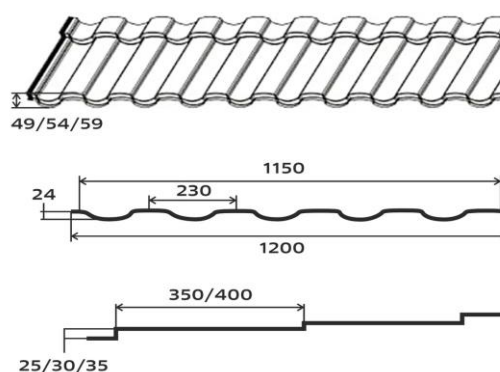
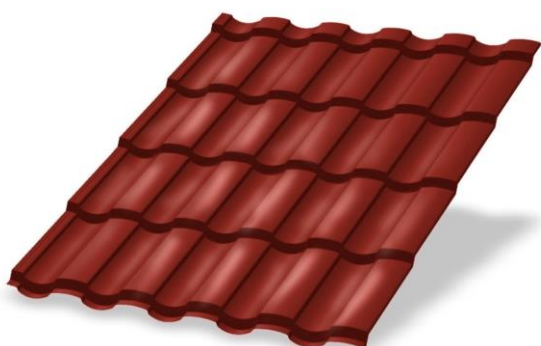

## Перечень наценок и примечаний (МеталлПрофиль)

### Наценка за цвета

Продукция	Толщина листа	Цвет (RAL)	Наценка руб./кв.м.
Профнастил, гладкие листы	0,45 мм	1018; 1035; 2004; 3003; 3009; 3020	82
		5015; 6018; 7005; 7035; 7047	62
		9002, 9010	12
		3011; 5002; 5021; 6002; 6019; 8004; 9005; 9006	47
	Norman	1018; 1035; 2004; 3003; 3009; 3020	70
		5015; 6018; 7005; 7035; 7047	50
3011; 5002; 5021; 6002; 6019; 8004; 9005; 9006		35	
Профнастил ECOSTEEL	0,5 мм	матовый	40
		текстурированный	60
		текстурированный двухсторонний	235
Профиль декоративный Монтерра	0,45 мм	1018; 1035; 2004; 3003; 3009; 3020	78
		5015; 6018; 7005; 7035; 7047	58
		3011; 5002; 5021; 6002; 6019; 8004; 9005; 9006	43
		9002; 9010	8
Металлочерепица Ламонтерра, Монтерроса, Трамонтана, Монтекристо	Norman	1018; 1035; 2004; 3003; 3009; 3020	70
		5015; 6018; 7005; 7035; 7047	50
		3011; 5002; 5021; 6002; 6019; 8004; 9005; 9006	35

\*Для металлочерепицы Монтерроса, Трамонтана, Монтекристо с высотой ступеньки М (30 мм) действует доплата +10 руб/кв.м., с высотой ступеньки Х (35 мм) доплата +15 руб/кв.м.

### Упаковка

Упаковка для профнастила/ Профиль	С-08, МП-18, МП-20	С-21	НС-35, С-44	Н-60, Н-75, Н-114
Воздушно-пузырчатая пленка	да	да	да	да
Стяжка из поперечной доски со стальной лентой, подкладка под поперечные доски	да	да	да	да
Защитный уголок	да	да		
<b>Стоимость упаковки за 1 пог.м (считается по самому длинному листу кратно 0,5м в большую сторону)</b>	<b>340</b>	<b>530</b>	<b>370</b>	<b>220</b>
<b>Упаковка для металлочерепицы</b>	<b>Ламонтерра</b>	<b>Трамонтана</b>	<b>Монтерроса</b>	<b>Монтекристо</b>
<b>Стоимость упаковки за 1 пог.м (считается по самому длинному листу кратно 0,5м в большую сторону)</b>	<b>350</b>	<b>600</b>	<b>600</b>	<b>600</b>

При заказе Металлочерепицы до 5 листов включительно - упаковка состоит: Поддон (длинной кратной 0,5 в большую сторону длинны продукции, цену уточняйте у менеджера) + Упаковка на поддон (270 руб/м.пог.)

При заказе Профнастила до 9 листов включительно - упаковка состоит: Поддон (длинной кратной 0,5 в большую сторону длинны продукции, цену уточняйте у менеджера) + Упаковка на поддон (125 руб/м.пог.)

### Наценка при заказе метражом до 20 кв.м

Продукция	Объем заказа	Наценка за м2	Срок изготовления	Цвета
Профнастил С-8х1150; МП-20х1100 с толщиной листа 0,4 мм, 0,45 мм, Norman, 0,5 мм	менее 5 кв.м	Наценка 70%	Стандартный	8017, 6005, 3005
	от 5 до 9,99 кв.м	Наценка 30%		
	от 10 до 19,99 кв.м	Наценка 15%		
	менее 5 кв.м	Наценка 160%	Стандартный	Остальные цвета в наличии на складе
	от 5 до 9,99 кв.м	Наценка 70%		
	от 10 до 19,99 кв.м	Наценка 40%		
Профиль декоративный Монтерра с толщиной листа 0,4 мм, 0,45 мм, металлочерепица Ламонтерра с толщиной листа Norman, 0,5 мм	менее 5 кв.м	Наценка 70%	Стандартный	8017, 6005, 5005, 3005
	от 5 до 9,99 кв.м	Наценка 30%		
	от 10 до 19,99 кв.м	Наценка 15%		
	менее 5 кв.м	Наценка 160%	Стандартный	Остальные цвета в наличии на складе
	от 5 до 9,99 кв.м	Наценка 70%		
	от 10 до 19,99 кв.м	Наценка 40%		
Профиль декоративный Монтерра Х с толщиной листа 0,4 мм, 0,45 мм, металлочерепица Ламонтерра Х с толщиной листа Norman, 0,5 мм	менее 5 кв.м	Наценка 70%	Прокат - 1 раз в неделю	8017, 6005, 3005
	от 5 до 9,99 кв.м	Наценка 30%		
	от 10 до 19,99 кв.м	Наценка 15%		
	менее 5 кв.м	Наценка 160%		Остальные цвета в наличии на складе
	от 5 до 9,99 кв.м	Наценка 70%		
	от 10 до 19,99 кв.м	Наценка 40%		

**График работы:**

Пн - Пт: 09:00 - 18:00, обед 14:00-14:40

Сб-Вс: выходной

**Адрес:**

Шексна, ул. Труда, 13а - ТЦ "Апельсин"

**Моб:**

+7 (921) 689-99-72

**E-mail**
[sheksna@orion35.ru](mailto:sheksna@orion35.ru)

## Прайс-лист на профнастил (производство ВСЯ КРОВЛЯ)

Наименование продукции	Толщина листа		Цена постоянного покупателя - скидка 5 руб. с погонного метра за единицу		Базовая цена*	
			м.кв.	м.пог.	м.кв.	м.пог.
<b>Профнастил на ЗАКАЗ</b>			<b>м.кв.</b>	<b>м.пог.</b>	<b>м.кв.</b>	<b>м.пог.</b>
C-8	0,4 мм	ЦВЕТНОЙ	486	583	490	588
C-8	0,45 мм	ЦВЕТНОЙ	523	627	527	632
C-8	0,5 мм	ЦВЕТНОЙ	590	708	595	713
C-8 Texture	0,45 мм	ЦВЕТНОЙ	680	816	684	821
C-8 MAT	0,5 мм	ЦВЕТНОЙ	751	901	755	906
C-8 VELVET (7024)	0,5 мм	ЦВЕТНОЙ	680	816	684	821
C-20	0,4 мм	ЦВЕТНОЙ	507	583	511	588
C-20	0,45 мм	ЦВЕТНОЙ	545	627	550	632
C-20	0,5 мм	ЦВЕТНОЙ	616	708	620	713
C-20 Texture	0,45 мм	ЦВЕТНОЙ	710	816	714	821
C-20 MAT	0,5 мм	ЦВЕТНОЙ	783	901	788	906
C-20 VELVET (7024)	0,5 мм	ЦВЕТНОЙ	710	816	714	821
C-21	0,4 мм	ЦВЕТНОЙ	555	583	559	588
C-21	0,45 мм	ЦВЕТНОЙ	597	627	601	632
C-21	0,5 мм	ЦВЕТНОЙ	674	708	679	713
C-21 Texture	0,45 мм	ЦВЕТНОЙ	777	816	781	821
C-21 MAT	0,5 мм	ЦВЕТНОЙ	857	901	862	906
C-21 VELVET (7024)	0,5 мм	ЦВЕТНОЙ	777	816	781	821
C-15	0,4 мм	ЦВЕТНОЙ	500	583	504	588
C-15	0,45 мм	ЦВЕТНОЙ	538	627	542	632
C-15	0,5 мм	ЦВЕТНОЙ	608	708	612	713
<b>Профнастил PRINTECH</b>			<b>м.кв.</b>	<b>м.пог.</b>	<b>м.кв.</b>	<b>м.пог.</b>
C-8 PRINTECH	0,4 мм	ЦВЕТНОЙ	743	891	747	896
C-20 PRINTECH	0,4 мм	ЦВЕТНОЙ	775	891	779	896
C-21 PRINTECH	0,4 мм	ЦВЕТНОЙ	848	891	853	896
C-8 PRINTECH	0,5 мм	ЦВЕТНОЙ	821	985	825	990
C-20 PRINTECH	0,5 мм	ЦВЕТНОЙ	857	985	861	990
<b>Профнастил двухсторонний</b>			<b>м.кв.</b>	<b>м.пог.</b>	<b>м.кв.</b>	<b>м.пог.</b>
C-8 двухсторонний глянцевый	0,4 мм	ЦВЕТНОЙ	625	750	630	755
C-20 двухсторонний глянцевый	0,4 мм	ЦВЕТНОЙ	653	750	657	755
C-21 двухсторонний глянцевый	0,4 мм	ЦВЕТНОЙ	714	750	719	755
C-8 двухсторонний глянцевый	0,45 мм	ЦВЕТНОЙ	657	788	661	793
C-20 двухсторонний глянцевый	0,45 мм	ЦВЕТНОЙ	685	788	690	793
<b>Гладкие листы</b>			<b>м.кв.</b>	<b>м.пог.</b>	<b>м.кв.</b>	<b>м.пог.</b>
Гладкий лист	0,4 мм	ЦВЕТНОЙ	510	637	514	642
Гладкий лист	0,45 мм	ЦВЕТНОЙ	540	675	544	680
<b>Профнастил оцинкованный</b>			<b>м.кв.</b>	<b>м.пог.</b>	<b>м.кв.</b>	<b>м.пог.</b>
C-8	0,4 мм	ОЦИНКОВАННЫЙ	405	486	409	491
C-8	0,45 мм	ОЦИНКОВАННЫЙ	414	497	418	502
C-8	0,5 мм	ОЦИНКОВАННЫЙ	473	567	477	572
C-20	0,4 мм	ОЦИНКОВАННЫЙ	423	486	427	491
C-20	0,45 мм	ОЦИНКОВАННЫЙ	432	497	437	502
C-20	0,5 мм	ОЦИНКОВАННЫЙ	493	567	498	572
C-21	0,4 мм	ОЦИНКОВАННЫЙ	462	486	467	491
C-21	0,45 мм	ОЦИНКОВАННЫЙ	473	497	478	502
C-21	0,5 мм	ОЦИНКОВАННЫЙ	540	567	544	572
<b>Строительный профнастил</b>			<b>м.кв.</b>	<b>м.пог.</b>	<b>м.кв.</b>	<b>м.пог.</b>
НС-35	0,5 мм	ОЦИНКОВАННЫЙ	545	578	550	583
C-44x1000	0,7 мм	ОЦИНКОВАННЫЙ	708	738	713	743
Н-60x845	0,7 мм	ОЦИНКОВАННЫЙ	818	738	824	743
Н-75x750	0,7 мм	ОЦИНКОВАННЫЙ	923	738	929	743

• Стоимость нестандартной цветовой гаммы дороже на 40 руб. за погонный метр

• Нестандартные цвета PE: RAL-1015, RAL-1018, RAL-2004, RAL-3003, RAL-3009, RAL-3011, RAL-5002, RAL-5021, RAL-6002, RAL-6020, RAL-6029, RAL-7005, RAL-7035, RAL-7047, RAL-8004, RAL-9002, RAL-9005, RAL-9006, RR-32

Стоимость упаковки для профлистов (C-8, C-20, C-21):

1. Усиленная (пленка, поддон, стяжка через бруски) до 3 м - 220 руб/м.пог.

2. Усиленная (пленка, поддон, стяжка через бруски) более 3 м - 440 руб/м.пог

**График работы:**

Пн - Пт: 09:00 - 18:00, обед 14:00-14:40

Сб-Вс: выходной

**Адрес:**

Шексна, ул. Труда, 13а - ТЦ "Апельсин"

**Моб:**

+7 (921) 689-99-72

**E-mail**
[sheksna@orion35.ru](mailto:sheksna@orion35.ru)

## Прайс-лист на металлочерепицу (производство ВСЯ КРОВЛЯ)

Наименование продукции	Толщина листа	Цена постоянного покупателя - скидка 5 руб. с погонного метра		Базовая цена*	
		за единицу		за единицу	
<b>Металлочерепица Монтеррей</b>					
		<b>м.кв.</b>	<b>м.пог.</b>	<b>м.кв.</b>	<b>м.пог.</b>
Монтеррей	0,4 мм	543	641	547	646
Монтеррей	0,45 мм	569	671	573	676
Монтеррей Texture	0,45 мм	676	798	680	803
Монтеррей	0,5 мм	610	720	614	725
Монтеррей VELVET (7024)	0,5 мм	693	818	697	823
Монтеррей MAT	0,5 мм	825	973	829	978
Монтеррей PURAL (PURAL MAT)	0,5 мм	975	1 150	979	1 155
<b>Металлочерепица VERONA</b>					
		<b>м.кв.</b>	<b>м.пог.</b>	<b>м.кв.</b>	<b>м.пог.</b>
VERONA	0,5 мм	765	868	769	873
VERONA VELVET (7024)	0,5 мм	797	904	801	909
VERONA MAT	0,5 мм	964	1 094	968	1 099
VERONA PURAL (PURAL MAT)	0,5 мм	1 136	1 289	1 140	1 294
<b>Металлочерепица KRONA</b>					
		<b>м.кв.</b>	<b>м.пог.</b>	<b>м.кв.</b>	<b>м.пог.</b>
KRONA	0,5 мм	757	915	761	920
KRONA VELVET (7024)	0,5 мм	789	954	793	959
KRONA MAT	0,5 мм	955	1 155	959	1 160
KRONA PURAL (PURAL MAT)	0,5 мм	1 127	1 363	1 131	1 368
<b>Металлочерепица BARSA</b>					
		<b>м.кв.</b>	<b>м.пог.</b>	<b>м.кв.</b>	<b>м.пог.</b>
BARSA	0,5 мм	760	896	764	901
BARSA VELVET (7024)	0,5 мм	792	934	796	939
BARSA MAT	0,5 мм	958	1 131	962	1 136
BARSA PURAL (PURAL MAT)	0,5 мм	1 130	1 334	1 134	1 339

• Стоимость нестандартной цветовой гаммы дороже на 40 руб. за кв.метр

• Нестандартные цвета в наличии: RAL-1015, RAL-1018, RAL-2004, RAL-3003, RAL-3009, RAL-3011, RAL-5002, RAL-5021, RAL-6002, RAL-6020, RAL-6029, RAL-7005, RAL-7035, RAL-7047, RAL-8004, RAL-9002, RAL-9005, RAL-9006, RR-32

Стоимость упаковки для всех видов металлочерепицы:

1. Усиленная (пленка, поддон, стяжка через бруски) до 3 м - 220 руб/м.пог.

2. Усиленная (пленка, поддон, стяжка через бруски) более 3 м - 440 руб/м.пог.

Характеристики	Ед. Изм.	Монтеррей	VERONA	KRONA	BARSA
Габаритная ширина	мм	1180	1135	1210	1180
Полезная ширина	мм	1100	1020	1150	1080
Ширина бокового замка	мм	80	115	60	100
Минимальная длина	мм	500	500	500	500
Максимальная длина	мм	6 990	6 990	6 990	6 990
Высота ступеньки	мм	14/21 (Монтеррей/Супер Монтеррей)	20/25/30 (обозначение VERONA/ Супер VERONA/ Супер плюс VERONA)	20/25 (обозначение KRONA/ Супер KRONA)	20/25 (обозначение BARSA/ Супер BARSA)
Длина ступеньки	мм	350 / 400	350/400	350/400	350/400
Глубина профиля (полная)	мм	39 / 46	64/69/74	40/45	49/54
Форма горизонтального реза	мм	2D / 3D	2D	2D	2D

## Прайс-лист на доборные элементы

Доборные элементы. Полиэстер. МеталлПрофиль/ВСЯ КРОВЛЯ		Цена со скидкой 5%	Цена базовая
Планка конька плоского 150x150x2000/Конек финский 160x160x2000	шт.	973	1 024
Планка торцевая 95x120x2000/Планка торцевая 80x90x2000	шт.	680	716
Планка карнизная 100x69x2000/Планка карнизная 100x60x2000	шт.	594	625
Планка капельник 79x55x2000/Планка капельник 100x60x2000	шт.	594	625
Лента карнизная вентиляционная (100x5000)	шт.	453	477
Планка конька круглого R 110x2000/Конек полукруглый малый	шт.	1 149	1 210
Заглушка конька круглого простая/Заглушка к полукруг.коньку малому торцевая	шт.	316	333
Заглушка конька круглого конусная/Заглушка к полукруг.коньку малому конусная	шт.	801	843
Планка ендовы верхняя 76x76x2000/Ендова верхняя фигурная 85x80x85x2000	шт.	862	907
Планка ендовы нижняя 298x298x2000/Ендова нижняя 200x2000	шт.	1 427	1 502
Планка угла наружного 115x115x2000 (кроме 50x2000)	шт.	680	716
Планка угла внутреннего 115x115x2000 (кроме 50x2000)	шт.	680	716
Планка примыкания верхняя 250x147x2000	шт.	1 006	1 059
Планка примыкания нижняя 250x122x2000	шт.	1 006	1 059
Планка снегозадержателя 95x65x2000/Снегозадержатель декоративный 2000	шт.	680	716
Снегозадержатель трубчатый 3 метра/Снегозадержатель ПРЕМИУМ 3000	шт.	2 885	3 037
Снегозадержатель трубчатый 1 метр	шт.	1 504	1 583
Доборные элементы. Цинк. МеталлПрофиль/ВСЯ КРОВЛЯ		Цена со скидкой 5%	Цена базовая
Планка конька плоского 150x150x2000/Конек финский 160x160x2000	шт.	801	843
Планка торцевая 95x120x2000/Планка торцевая 80x90x2000	шт.	533	561
Планка угла наружного 115x115x2000 (кроме 50x2000)	шт.	533	561
Планка угла внутреннего 115x115x2000 (кроме 50x2000)	шт.	533	561
Планка ендовы нижняя 298x298x2000/Ендова нижняя 200x2000	шт.	1174	1 236
Планка ендовы верхняя 76x76x2000/Ендова верхняя фигурная 85x80x85x2000	шт.	686	722
Планка карнизная 100x69x2000/Планка карнизная 100x60x2000	шт.	450	474
Планка примыкания верхняя 250x147x2000	шт.	843	887
Планка примыкания нижняя 250x122x2000	шт.	843	887
Планка снегозадержателя 95x65x2000/Снегозадержатель декоративный 2000	шт.	533	561
Доборные элементы ЭКОНОМ. Полиэстер (RAL 3005, 6005, 8017)		Цена со скидкой 5%	Цена базовая
Планка конька плоского простая 145x145x2000	шт.	584	614
Планка торцевая 95x120x2000	шт.	477	503
Планка карнизная 100x69x2000	шт.	354	373
Планка ендовы верхняя 76x76x2000	шт.	567	597
Планка примыкания верхняя 250x147x2000	шт.	752	792
Планка примыкания нижняя 250x122x2000	шт.	752	792
Доборные элементы ЭКОНОМ. Цинк.		Цена со скидкой 5%	Цена базовая
Планка конька плоского простая 145x145x2000	шт.	523	550
Планка торцевая 95x120x2000	шт.	444	467

### Элементы отделки для профнастила

Полиэстер.		Цена со скидкой 5%	Цена базовая
Планка П-образная 13x27 2метра (0,45 мм)	шт.	288	303
Планка П-образная 13x27 2метра (0,5 мм)	шт.	308	324
Планка П-образная 20x20 2метра (0,45 мм)	шт.	288	303
Планка П-образная 20x20 2метра (0,5 мм)	шт.	308	324

### Доплаты за доборные элементы к металлочерепице:

<b>Norman</b>	+35% к стоимости стандартных
<b>VikingMP</b>	+25% к стоимости стандартных
<b>VikingMP E</b>	+50% к стоимости стандартных
<b>Valori</b>	+40% к стоимости стандартных
<b>Matt MP</b>	+40% к стоимости стандартных
<b>PureTech Mat</b>	+50% к стоимости стандартных
<b>Puretan</b>	+55% к стоимости стандартных
<b>Ecosteel</b>	+70% к стоимости стандартных
<b>Purman</b>	+75% к стоимости стандартных
<b>Cloudy, Агнета</b>	+105% к стоимости стандартных

# Прайс-лист на водосточные системы

## Водосточные системы "FORAMINA" и "FORAMINA FREEZE"

Наименование продукции МеталлПрофиль/ВСЯ КРОВЛЯ	Ед. изм.	FORAMINA (МеталлПрофиль) / Пурал двусторонний (ВСЯ КРОВЛЯ)		FORAMINA FREEZE (МеталлПрофиль) / МАТ двусторонний (ВСЯ КРОВЛЯ)	
		Цена со скидкой 5%	Цена базовая	Цена со скидкой 5%	Цена базовая
Желоб водосточный Зметра	шт.	1 218	1 282	1 371	1 443
Держатель желоба/Крюк длинный 4мм (Вся кровля)	шт.	250	263	286	301
Держатель желоба карнизный/Крюк короткий 4мм (Вся кровля)	шт.	188	198	219	230
Заглушка желоба	шт.	210	221	236	249
Соединитель желоба	шт.	257	270	295	311
Угол желоба наружный 90 град.	шт.	1 066	1 122	1 229	1 293
Угол желоба внутренний 90 град.	шт.	1 066	1 122	1 229	1 293
Угол желоба наружный 135 град.	шт.	1 819	1 914	-	-
Угол желоба внутренний 135 град.	шт.	1 819	1 914	-	-
Ограничитель перелива	шт.	302	318	-	-
Воронка выпускная/Выпуск (Вся кровля)	шт.	493	519	568	598
Паук	шт.	1 142	1 202	-	-
Воронка водосборная	шт.	1 920	2 021	-	-
Труба водосточная 3 метра	шт.	1 676	1 764	1 905	2 006
Труба водосточная 2 метра	шт.	1 126	1 185	1 287	1 355
Труба соединительная 1метр	шт.	562	592	663	698
Держатель трубы, на кирпич	шт.	341	358	382	402
Держатель трубы, на дерево/Кронштейн трубы 0,7 (Вся кровля)	шт.	226	238	252	266
Колено трубы	шт.	493	519	572	603
Колено сливное	шт.	508	535	603	635
Тройник трубы	шт.	2 287	2 407	2 671	2 812

\*FORAMINA имеет стандартное глянцевое покрытие, FORAMINA FREEZE текстурированное матовое покрытие

FORAMINA стандартные цвета: RAL 3005 - красное вино, RAL 6005 - зеленый, RAL 7024 - серый графит, RAL 8017 - коричневый, RAL 9010 - белый, RR32 - коричневый, RAL 9005 - черный темный.

FORAMINA FREEZE стандартные цвета: GREY - природный серый, DARK BROWN - глубокий коричневый

## Водосточная система "GRANDSYSTEM" ( цвета RAL 9010, 8017)

Наименование продукции	Ед. изм.	Цена со скидкой 5% GRANDSYSTEM	Цена базовая GRANDSYSTEM
Желоб водосточный Зметра	шт.	966	1 017
Держатель желоба профилированный D125x270 GS	шт.	138	146
Держатель желоба усил. D125x280 GS (3мм)	шт.	190	200
Держатель желоба карнизный профилированный D125x145 GS	шт.	109	115
Держатель желоба карнизный усил. D125x132 GS	шт.	166	175
Соединитель желоба (1 мм)	шт.	197	208
Соединитель желоба (0,6 мм)	шт.	187	197
Заглушка желоба	шт.	125	132
Угол желоба наружный 90 град.	шт.	643	677
Угол желоба внутренний 90 град.	шт.	643	677
Воронка выпускная	шт.	352	370
Труба водосточная 3 метра	шт.	1 213	1 277
Труба водосточная 2 метра	шт.	825	869
Труба соединительная 1 метр	шт.	388	409
Держатель трубы, на кирпич	шт.	194	204
Держатель трубы, на дерево	шт.	146	153
Колено трубы	шт.	335	353
Колено сливное	шт.	356	375

GRANDSYSTEM стандартные цвета: RAL 9010 - белый, RAL 8017 - коричневый.

## Водосточная система "GS lite"

Наименование продукции	Ед. изм.	Цена со скидкой 5% GS lite	Цена базовая GS lite
Желоб водосточный Зметра	шт.	797	839
Держатель желоба усил. D125x280 (3мм)	шт.	162	171
Держатель желоба карнизный усил. D125x132 (3мм)	шт.	143	151
Соединитель желоба	шт.	153	161
Заглушка желоба	шт.	110	115
Угол желоба наружный 90 град.	шт.	549	577
Угол желоба внутренний 90 град.	шт.	549	577
Воронка выпускная	шт.	262	276
Труба водосточная 3 метра	шт.	949	999
Труба соединительная 1 метр	шт.	301	316
Держатель трубы, на кирпич	шт.	153	161
Держатель трубы, на дерево	шт.	110	115
Колено трубы	шт.	291	306
Колено сливное	шт.	301	316

GS lite стандартные цвета: RAL 9003 - белый, RAL 8017 - коричневый, RAL 7024 - серый графитовый.

# Схема монтажа и обозначения узлов для водосточной системы "FORAMINA"

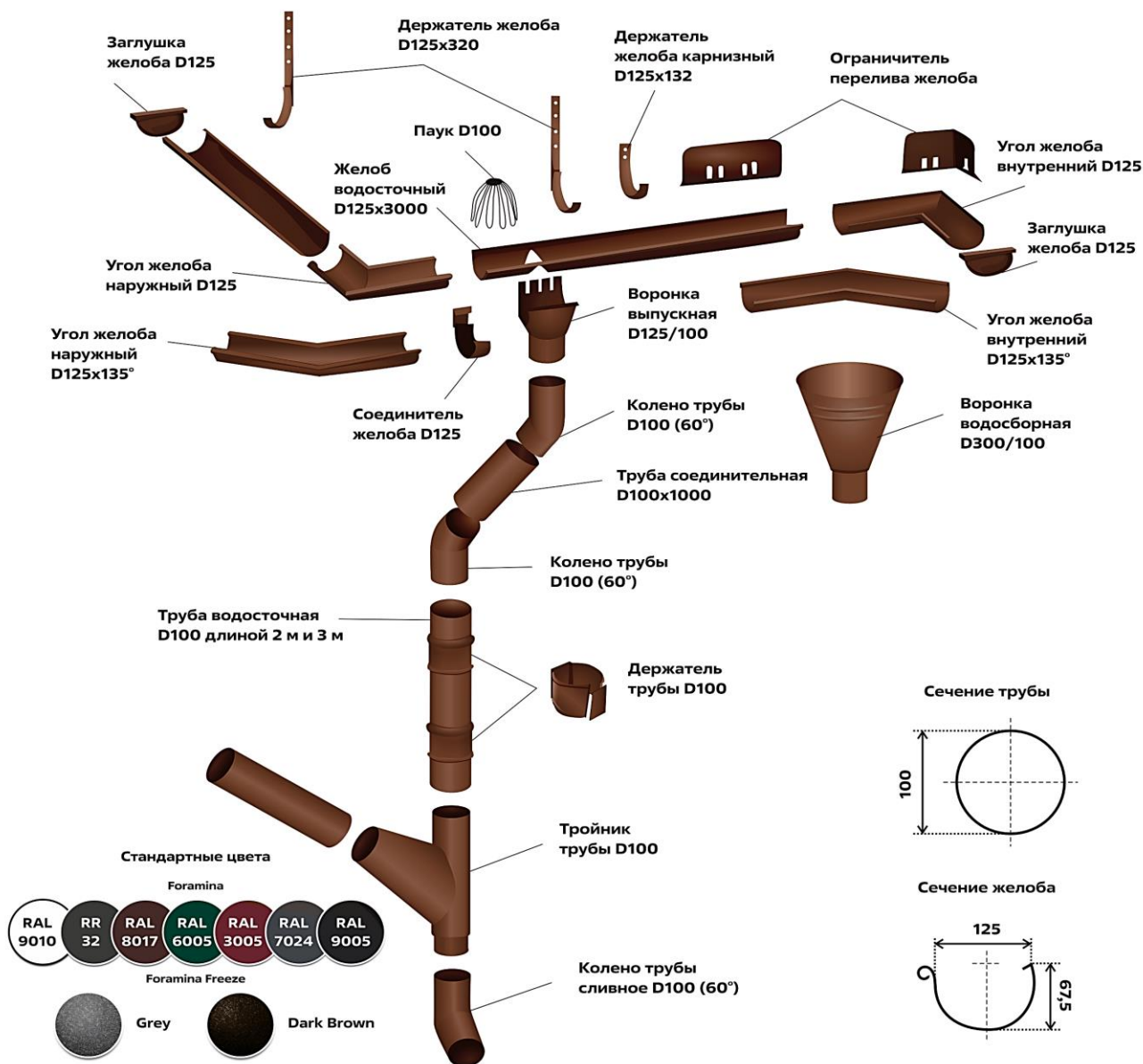

## Фальцевые панели FASTCLICK

Покрытие	Толщина панели	Цена со скидкой 5%	Цена базовая
		м.кв.	м.кв.
Norman	0,5 мм	795	836
Viking MP	0,45 мм	859	904
Viking MP E	0,5 мм	1 385	1 458
Valori	0,5 мм	956	1 006
Matt MP	0,5 мм	960	1 010
Puretán	0,5 мм	1 000	1 052
PureTech Mat	0,5 мм	1 097	1 153
Purman	0,5 мм	1 378	1 449

### Характеристики:

Вид фальцевой панели: гладкая, волна, трапеция, накатка

Полная ширина - 531 мм

Полезная ширина - 485 мм

Высота замка - 33 мм

Диапазон длин - от 0,5 м до 9 м

Заводская подготовка

под карнизный загиб -

по 30 мм с каждой стороны

Доборные элементы	Ед.изм	Norman		VikingMP		VikingMP E		VALORI	
		Цена со скидкой 5%	Цена базовая	Цена со скидкой 5%	Цена базовая	Цена со скидкой 5%	Цена базовая	Цена со скидкой 5%	Цена базовая
Планка торцевая кровельная FASTCLICK 65x130x2000	шт.	666	699	679	713	732	768	743	780
Планка карнизная FASTCLICK 130x80x2000	шт.	666	699	679	713	732	768	743	780
Планка примыкания верхняя к трубе FASTCLICK 250x240x2000	шт.	1 326	1 393	1 352	1 420	1 463	1 536	1 482	1 556
Планка примыкания нижняя к трубе FASTCLICK 150x200x2000	шт.	947	994	1 016	1 066	1 141	1 198	1 074	1 128
Планка примыкания боковая FASTCLICK 150x65x2000	шт.	666	699	679	713	732	768	743	780
Планка примыкания верхняя к стене FASTCLICK 150x135x2000	шт.	794	833	862	906	937	984	884	928
Планка крепёжная FASTCLICK 7x30x2000	шт.	419	440	430	451	417	437	411	431
Планка торцевая фасадная FASTCLICK 139x65x3000	шт.	995	1 044	1 016	1 066	1 099	1 153	1 117	1 172
Планка угла наружного FASTCLICK 75x75x3000	шт.	819	860	836	878	952	1 000	913	958
Планка угла внутреннего FASTCLICK 75x75x3000	шт.	819	860	836	878	952	1 000	913	958
Планка откоса сложная FASTCLICK 175x34x3000	шт.	1 185	1 244	1 292	1 357	1 406	1 476	1 323	1 390
Планка откоса FASTCLICK 150x267x3000	шт.	1 417	1 488	1 522	1 598	1 711	1 797	1 613	1 693
Планка отлива верхнего FASTCLICK 35x25x3000	шт.	706	741	709	745	865	909	791	830
Планка начальная FASTCLICK 55x30x3000	шт.	995	1 044	1 016	1 066	1 099	1 153	1 117	1 172
Планка завершающая FASTCLICK 50x38x3000	шт.	499	524	509	535	553	581	561	589

Гладкая



Волна

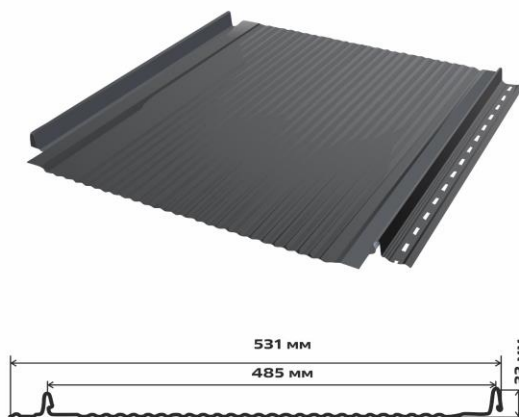

Трапеция



Накатка

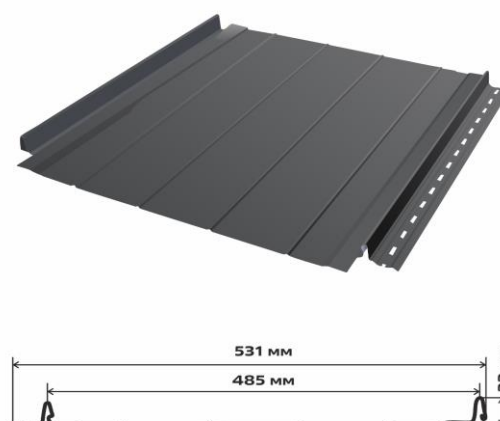

**График работы:**

Пн - Пт: 09:00 - 18:00, обед 14:00-14:40

Сб-Вс: выходной

**Адрес:**

Шексна, ул. Труда, 13а - ТЦ "Апельсин"

**Моб:**

+7 (921) 689-99-72

**E-mail:**
[sheksna@orion35.ru](mailto:sheksna@orion35.ru)

## Элементы безопасности КРОВЛИ

Наименование продукции	Ед. измерения	Цена постоянного покупателя - скидка 5%	Базовая цена
		за единицу	
Ограждение кровельное (600 x 1860)	шт.	2309	2430
Ограждение кровельное (1200 x 3000)	шт.	4684	4930

Доступные цвета для h 0,6 (RAL): 3005, 3011, 5005, 6005, 8017, 9005

Доступные цвета для h 1,2 (RAL): 3005, 3011, 5005, 6005, 7004, 8017, 8019, 9005



Наименование продукции	Ед. измерения	Цена постоянного покупателя - скидка 5%	Базовая цена
		за единицу	
Лестница кровельная, стеновая (дл.1860 мм) без кронштейнов	комплект (1 шт + метизы)	3791	3990
Кронштейн под конек для лестницы	2 шт.	494	520
Кронштейн к крыше для лестницы	комплект (4 шт + метизы)	1568	1650
Поручень для лестницы*	комплект (2 шт + метизы)	2955	3110
Кронштейн к стене для лестницы*	комплект (4 шт + метизы)	4997	5260
Кронштейн подвесной для лестницы*	комплект (2 шт + метизы)	627	660

Доступные цвета (RAL): 3005, 3011, 5005, 6005, 8017, 9005

\* Доступные цвета (RAL): 9005

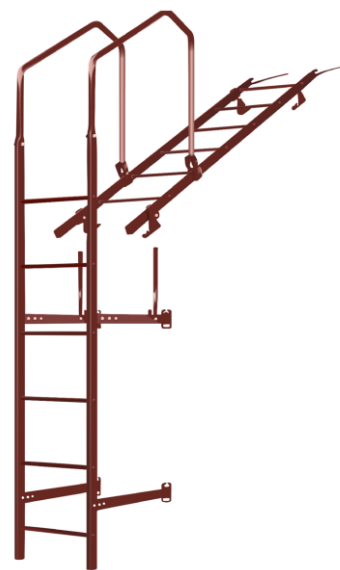

Наименование продукции	Ед. измерения	Цена постоянного покупателя - скидка 5%	Базовая цена
		за единицу	
Переходной мостик (дл.1250 мм)	шт.	3040	3200

Доступные цвета (RAL): 3005, 3011, 5005, 6005, 8017, 9005



# Прайс-лист на штакетник собственного производства

Цены указаны при заказе в производство от 200 пог.м., или из наличия \*

Цвет / Покрытие	Ед.	ПЭ (стандарт)		ПЭ (стандарт +)		ПЭ (двухсторонний стандарт+)		ECOSTEEL*: Фактура: клён, морёный дуб, сосна, белый камень, кедр		VIKING		ECOSTEEL: двухстор.матовый (мореный дуб) и двухстор.текстур. (зол.дуб) <b>ПРЕМИУМ покрытия</b> Agneta, Purman Цвета уточняйте в офисе продаж	
		RAL: 8017, 3005, 6005, 5005, 1014, 7004, 7024, 9003		RAL: 8017, 3005, 6005, 5005, 1014, 7004, 9003, 3003, 3009, 1035, 3020, 6002, 5002, 5021, 1018, 2004, 9006		RAL: 3005, 8017, 6005		Базовая цена	Скидка 5%	Базовая цена	Скидка 5%	Базовая цена	Скидка 5%
М-образный	пог.м.	117	<b>111</b>	132	<b>125</b>	150	<b>143</b>	194	<b>184</b>	158	<b>150</b>	238	<b>226</b>
Имитация бревна	пог.м.	130	<b>123</b>	147	<b>140</b>	164	<b>155</b>	213	<b>202</b>	173	<b>165</b>	255	<b>242</b>
Имитация бруса	пог.м.	130	<b>123</b>	147	<b>140</b>	164	<b>155</b>	213	<b>202</b>	173	<b>165</b>	255	<b>242</b>

## \* Виды покрытия:

EcoSteel: белый камень, мореный дуб, сосна

EcoSteel **Матовый**: мореный дуб, сосна

EcoSteel **Текстура**: кедр, сосна, золотой дуб

**СОБСТВЕННОЕ  
ПРОИЗВОДСТВО**

**\*В НАЛИЧИИ на складе!**

Штакетник М-образный в цветах RAL: 8017, 3005, 6005, 7024. Длина планок: **1.2 м, 1.5 м и 1.8 м**

При заказе штакетника в производство (не из наличия) - действуют доплаты на каждый RAL:

Заказ менее 18 м.пог. - доплата +60 руб./пог.м

Заказе от 19 до 50 м.пог. - доплата +30 руб./пог.м

Заказ от 51 до 100 м.пог - доплата +10 руб./пог.м

Заказ от 101 до 200 м.пог - доплата +5 руб./пог.м

## Основные параметры штакетника

Параметр	М-образный	Имитация бревна	Имитация бруса
Профиль			
Ширина, мм	100	110	110
Количество ребер	12	15	15
Кратность заказа, шт (при длине планки от 0.9 м)	10	9	9
Кратность заказа, шт (при длине планки от 0.5 м до 0,89)	20	18	18
<b>Панки штакетника длиной менее 0.5 метра не изготавливаются!</b>			
Завальцованная кромка	да	да	да
Скругленный верхний край	да	да	да
Кол-во саморезов на единицу	2	4	4

## Прайс-лист на металлосайдинг

Металлосайдинг		Ед.	Полиэстер (0,4 мм)		Полиэстер (0,45 мм)		Полиэстер Norman		ПРЕМИУМ покрытия Purman		Полиэстер PureTech Mat		Полиэстер Matt MP	
Профиль сайдинга	Ширина профиля (полная)		Базовая цена	Скидка 5%	Базовая цена	Скидка 5%	Базовая цена	Скидка 5%	Базовая цена	Скидка 5%	Базовая цена	Скидка 5%	Базовая цена	Скидка 5%
L-Брус / L-Брус XL	264 мм / 360 мм	м.кв.			783	743	854	811	1 201	1 141	1 056	1 003	921	875
WoodStock (бревно)	356 мм	м.кв.												
МПСК (корабельная доска)	260 мм	м.кв.	594	565	772	734	836	795	1 179	1 121			903	858

Металлосайдинг		Ед.	ECOSTEEL: белый камень, мореный дуб, сосна		ECOSTEEL матовый, текстурированный: мореный дуб, белёный дуб, сосна, золотой дуб, кедр		ECOSTEEL матовый: античный дуб (0,45 мм)		ECOSTEEL текстурированный: орех, золотой орех, дуб (0,45 мм)	
Профиль сайдинга	Ширина профиля (полная)		Базовая цена	Скидка 5%	Базовая цена	Скидка 5%	Базовая цена	Скидка 5%	Базовая цена	Скидка 5%
L-Брус / L-Брус XL	264 мм / 360 мм	м.кв.	1 228	1 166	1 272	1 209	902	857	919	873
WoodStock (бревно)	356 мм	м.кв.	1 286	1 222	1 331	1 264	914	869	928	882
МПСК (корабельная доска)	260 мм	м.кв.	1 206	1 146	1 251	1 188	893	848	902	857

Цвета по различным типам покрытий уточняйте в офисе продаж

В цветах RAL 1018; 1035; 2004; 3003; 3009; 3020 с толщиной панели 0,45 мм и Norman действует доплата +70 руб/кв.м.

В цветах RAL 5015; 6018; 7005; 7035; 7047 с толщиной панели 0,45 мм и Norman действует доплата +50 руб/кв.м.

В цветах RAL 3011; 5002; 5021; 6002; 6019; 8004; 9005; 9006 с толщиной панели 0,45 мм и Norman действует доплата +35 руб/кв.м.

## Доборные элементы для сайдинга

Наименование	Ед.	ПОЛИЭСТЕР		NORMAN		ECOSTEEL		ПРЕМИУМ*	
		Базовая цена	Скидка 5%	Базовая цена	Скидка 5%	Базовая цена	Скидка 5%	Базовая цена	Скидка 5%
Планка угла наружного сложного Woodstock 75x75x3000	шт.	1 807	1 716	2 439	2 317	3 071	2 918	3 161	3 003
Планка угла внутреннего сложного Woodstock 75x3000	шт.	1 216	1 155	1 641	1 559	2 066	1 963	2 127	2 021
Планка стыковочная сложная Woodstock 75x3000	шт.	1 216	1 155	1 641	1 559	2 066	1 963	2 127	2 021
Планка стыковочная универсальная Woodstock 50x30x3000	шт.	928	882	1 253	1 191	1 578	1 499	1 625	1 543
Планка начальная Woodstock 12x15x3000	шт.	514	489	695	660	875	831	900	855
Планка угла внутреннего 30x30x3000	шт.	474	450	640	608	805	765	829	788
Планка угла наружного 30x30x3000	шт.	474	450	640	608	805	765	829	788
Планка угла внутреннего сложного 75x3000	шт.	1 184	1 125	1 599	1 519	2 014	1 913	2 073	1 969
Планка угла наружного сложного 75x75x3000	шт.	1 292	1 228	1 744	1 657	2 197	2 087	2 261	2 148
Планка завершающая 65x3000	шт.	474	450	640	608	805	765	829	788
Планка завершающая сложная 30x25x3000	шт.	742	705	1 001	951	1 261	1 198	1 298	1 233
Планка стыковочная сложная 75x3000	шт.	1 184	1 125	1 599	1 519	2 014	1 913	2 073	1 969
Планка начальная сайдинга 10x20x3000	шт.	306	291	413	393	521	495	536	509
Планка Z-образная 32x15x3000	шт.	450	427	607	577	765	727	787	748
Планка угла наружного 50x50x3000	шт.	670	636	904	859	1 139	1 082	1 172	1 114
Планка угла внутреннего 50x50x3000	шт.	670	636	904	859	1 139	1 082	1 172	1 113
Планка угла наружного 75x75x3000	шт.	869	825	1 173	1 114	1 477	1 403	1 520	1 444
Планка угла внутреннего 75x75x3000	шт.	869	825	1 173	1 114	1 477	1 403	1 520	1 444
Планка стыковочная 60x3000	шт.	474	450	640	608	805	765	829	788

### L-БРУС

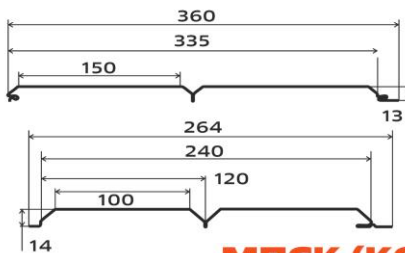

### МПСК (КОРАБЕЛЬНАЯ ДОСКА)

### WOODSTOCK

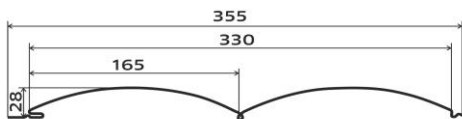
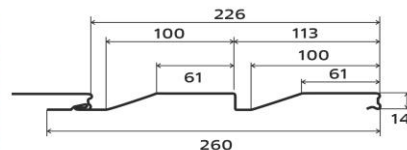

## ГИДРОИЗОЛЯЦИОННЫЕ И ПАРОИЗОЛЯЦИОННЫЕ МАТЕРИАЛЫ

Наименование	Ед.изм	Сфера применения			Примечание	Рекомендуется с кровельным и фасадным материалом	Базовая цена	Скидка 5%	
		теплая кровля	холодная кровля	стены					
<b>Гидроизоляция и ветрозащита</b>									
<b>Премиум</b>									
Мембрана гидро-ветрозащитная паропроницаемая АТМОСФЕРА М 130 (1,5x46,66м)	рулон	*	*	*	Трехслойная мембрана, плотность 130 г/м.кв.	AGNETA, Colorcoat Prisma, Granite CLOUDY, Puzzleton, ECOSTEEL	6 682	6 348	
<b>Премьер</b>									
Мембрана гидро-ветрозащитная паропроницаемая АТМОСФЕРА М 110 (1,5x46,66м)	рулон	*		*	Трехслойная мембрана, плотность 110 г/м.кв.	PURETAN, VikingMP, NormanMP	5 870	5 577	
<b>Стандарт</b>									
Пленка гидро-пароизоляционная АТМОСФЕРА D Light + лента (1.5x46,66 м)	рулон		*		Полипропиленовая ткань с ламинированным покрытием. Разрывные характеристики вдоль/поперек: 465/429 Н/50 мм	ПОЛИЭСТЕР класса СТАНДАРТ и Эконом	2 715	2 579	
Пленка гидро-пароизоляционная АТМОСФЕРА D + лента (1.5x50 м)	рулон		*		Полипропиленовая ткань с ламинированным покрытием. Разрывные характеристики вдоль/поперек: 650/250 Н/50 мм	ПОЛИЭСТЕР класса СТАНДАРТ и Эконом	3 501	3 326	
Мембрана гидро-ветрозащитная паропроницаемая АТМОСФЕРА М 90 (1,5x46,66м)	рулон	*		*	Трехслойная мембрана, плотность 90 г/м.кв.	VikingMP и ПОЛИЭСТЕР класса СТАНДАРТ	4 874	4 630	
Мембрана гидро-ветрозащитная паропроницаемая АТМОСФЕРА М 90 +лента (1,5x46,66м)	рулон	*		*	Трехслойная мембрана, плотность 90 г/м.кв.	VikingMP и ПОЛИЭСТЕР класса СТАНДАРТ	5 119	4 863	
Ветрозащита АТМОСФЕРА А фасадная (1.6x43,75 м)	рулон			*	Однослойная плотность 90 гр./м.кв. Группа горючести ГЗ	Puzzleton, Colorcoat Prisma, ECOSTEEL, PVDF Matt	2 838	2 696	
<b>Пароизоляция (для защиты теплоизоляции от влаги изнутри помещений)</b>									
<b>Стандарт</b>									
Пароизоляция АТМОСФЕРА Н усиленная (1.5x50 м)	рулон	*			Полипропиленовая ткань с ламинированным покрытием. Разрывные характеристики вдоль/поперек: 470/470 Н/50 мм	Все покрытия	3 235	3 074	
Пароизоляция АТМОСФЕРА В (1,6x37,5 м)	рулон	*			Ламинированная двухслойная пароизоляция плотность 60 г/м.кв	Все покрытия	1 867	1 773	
<b>Аксессуары</b>									
Соединительная лента двухсторонняя Металл Профиль (0,03x25 м)	рулон	для гидроизоляционных и пароизоляционных мембран						524	498

**График работы:**

Пн - Пт: 09:00 - 18:00, обед 14:00-14:40

Сб-Вс: выходной

**Адрес:**

Шексна, ул. Труда, 13а - ТЦ "Апельсин"

**Моб:**

+7 (921) 689-99-72

**Е-mail:**
[sheksna@orion35.ru](mailto:sheksna@orion35.ru)

### Прайс-лист на метизы, заглушки, прочее

Наименование продукции	Ед. измерения	Цена постоянного покупателя - с 5% скидкой	Базовая цена
		за единицу	за единицу
<b>Саморезы</b>			
19 мм. для забора краш.	шт.	3,5	3,7
19 мм. для забора цинк.	шт.	2,4	2,5
28 мм. для кровли краш.	шт.	3,6	3,8
35 мм. для кровли краш.	шт.	4,0	4,2
70 мм. для кровли краш.	шт.	5,4	5,6
28 мм. для забора цинк.	шт.	3,1	3,2
35 мм. для кровли цинк.	шт.	3,3	3,5
70 мм. для кровли цинк	шт.	5,1	5,4
<b>Петли</b>			
Петля с шаром 16	шт.	55	68
Петля с шаром 22	шт.	194	204
Петля с шаром 34	шт.	241	254
<b>Отрезные круги, маркеры, перчатки</b>			
Круг отрезной 230*2,5*22	шт.	123,0	129,5
<b>Электроды</b>			
АНО 2	1 кг	286	301
АНО 3	1 кг	259	273
АНО 3,25	1 кг	337	354
АНО 4	1 кг	224	235
<b>Заглушки пластиковые</b>			
Заглушка 15*15	шт.	6,2	6,5
Заглушка 20*20	шт.	12,4	13,1
Заглушка 25*25	шт.	13,5	14,2
Заглушка 30*30	шт.	19,7	20,7
Заглушка 40*20	шт.	21,7	22,9
Заглушка 40*25	шт.	22,8	24,0
Заглушка 40*40	шт.	23,8	25,1
Заглушка 50*25	шт.	23,8	25,1
Заглушка 50*50	шт.	25,9	27,3
Заглушка 60*30	шт.	30,0	31,6
Заглушка 60*40	шт.	31,1	32,7
Заглушка 60*60	шт.	36,2	38,2
Заглушка 70*70	шт.	57,0	60,0
Заглушка 80*40	шт.	31,1	32,7
Заглушка 80*80	шт.	82,8	87,2
Заглушка 100*100	шт.	103,6	109,0
Заглушка 120*120	шт.	139,8	147,2
<b>Отводы</b>			
Отвод 20	шт.	51,0	53,7
Отвод 25	шт.	77,1	81,2
Отвод 32	шт.	88,0	92,7
Отвод 40	шт.	93,2	98,1
Отвод 57	шт.	279,5	294,2
Отвод 76	шт.	431	454
Отвод 89	шт.	573	603
Отвод 108	шт.	984	1036

# Каталог кованых элементов "Орион-Металл"

<p><b>Лист</b></p>  <p>Артикул: SK22.27.1 Размеры, мм 90x45 Цена, руб. 32,0</p>	<p><b>Лист</b></p>  <p>Артикул: SK22.29L Размеры, мм 120x50 Цена, руб. 45,5</p>	<p><b>Лист</b></p>  <p>Артикул: SK22.29R Размеры, мм 120x50 Цена, руб. 45,0</p>	<p><b>Лист</b></p>  <p>Артикул: SK22.20.1L Размеры, мм 115x50 Цена, руб. 32,8</p>	<p><b>Лист</b></p>  <p>Артикул: SK22.20.1R Размеры, мм 115x50 Цена, руб. 32,9</p>	<p><b>Лист</b></p>  <p>Артикул: SK22.31.1 Размеры, мм 120x75 Цена, руб. 124,2</p>
<p><b>Пика</b></p>  <p>Артикул: SK30.01 Размеры, мм 125x60 Цена, руб. 62,2</p>	<p><b>Пика</b></p>  <p>Артикул: SK30.11.2 Размеры, мм 105x55 Цена, руб. 88,6</p>	<p><b>Пика</b></p>  <p>Артикул: SK30.05.1 Размеры, мм 78x43 Цена, руб. 51,8</p>	<p><b>Лист</b></p>  <p>Артикул: SK25.21L Размеры, мм 110x40 Цена, руб. 49,7</p>	<p><b>Лист</b></p>  <p>Артикул: SK25.21R Размеры, мм 110x40 Цена, руб. 49,9</p>	<p><b>Лист</b></p>  <p>Артикул: SK22.47.5 Размеры, мм 110x110 Цена, руб. 43,2</p>
<p><b>Пика</b></p>  <p>Артикул: SK30.03 Размеры, мм 80x40 Цена, руб. 81,4</p>	<p><b>Пика</b></p>  <p>Артикул: SK30.04.3 Размеры, мм 80x20 Цена, руб. 82,0</p>	<p><b>Пика</b></p>  <p>Артикул: SK30.29 Размеры, мм 95x50 Цена, руб. 50,4</p>	<p><b>Пика</b></p>  <p>Артикул: SK30.13 Размеры, мм 130x53 Цена, руб. 87,5</p>	<p><b>Пика</b></p>  <p>Артикул: SK30.24 Размеры, мм 100x45 Цена, руб. 70,9</p>	<p><b>Цветок</b></p>  <p>Артикул: SK23.28 Размеры, мм 60x60 Цена, руб. 33,4</p>
<p><b>Навершие столба</b></p>  <p>Артикул: SK35.05.5 Размеры, мм 50x50 Цена, руб. 40,4</p>	<p><b>Навершие столба</b></p>  <p>Артикул: SK35.05.6 Размеры, мм 60x60 Цена, руб. 64,8</p>	<p><b>Обжимка</b></p>  <p>Артикул: SK10.16 Размеры, мм 16x1,5x1270 Цена, руб. 99,4</p>	<p><b>Цветок</b></p>  <p>Артикул: SK23.30 Размеры, мм 68x68 Цена, руб. 24,9</p>	<p><b>Цветок</b></p>  <p>Артикул: SK23.13.2 Размеры, мм 68x68 Цена, руб. 39,3</p>	<p><b>Цветок</b></p>  <p>Артикул: SK23.24.1 Размеры, мм 70x70 Цена, руб. 60,7</p>
<p><b>Навершие столба</b></p>  <p>Артикул: SK35.05.8 Размеры, мм 80x80 Цена, руб. 84,6</p>	<p><b>Навершие столба</b></p>  <p>Артикул: SK35.05.10 Размеры, мм 100x100 Цена, руб. 93,9</p>	<p><b>Вензель С-образный</b></p>  <p>Артикул: SK43.07 Размеры, мм 140x96 Цена, руб. 88,8</p>	<p><b>Вензель С-образный</b></p>  <p>Артикул: SK43.09 Размеры, мм 240x155 Цена, руб. 166,1</p>	<p><b>Вензель S-образный</b></p>  <p>Артикул: SK43.10 Размеры, мм 260x105 Цена, руб. 116,4</p>	<p><b>Вензель запятая</b></p>  <p>Артикул: SK43.05.1 Размеры, мм 123x70 Цена, руб. 65,8</p>
<p><b>Корзинка</b></p>  <p>Артикул: SK32.08 Размеры, мм 110x45 Цена, руб. 84,2</p>	<p><b>Корзинка</b></p>  <p>Артикул: SK32.07.1 Размеры, мм 120x60 Цена, руб. 121,4</p>				