

**График работы:**

 Пн - Пт: 08:30 - 17:30  
 Сб: 08:30 - 14:00  
 Вс: выходной

**Адрес:**

г. Рыбинск, б-р Победы, д. 15

**Тел:**

+7 (4855) 22-30-30; 22-29-29

**Моб:**

 +7 (920) 140-16-18 Наталья Кулебякина [knv@orion35.ru](mailto:knv@orion35.ru)
**Моб:**

 +7 (920) 140-24-30 Ольга Ланина [moa@orion35.ru](mailto:moa@orion35.ru)
**Моб:**

 +7 (920) 654-53-54 Ирина Трубицына [bi@orion35.ru](mailto:bi@orion35.ru)
**Моб:**

 +7 (920) 653-46-00 Сергей Сергеев [sso@orion35.ru](mailto:sso@orion35.ru)
**E-mail:**
[rybinsk@orion35.ru](mailto:rybinsk@orion35.ru)
**Бесплатная доставка\***

\*в черте города, при покупке на сумму от 100 000 руб! Бесплатно доставляется продукция, длина которой не превышает шести метров.

**Бесплатная резка металла\*\***

\*\*резка металлопроката для удобства транспортировки.

**Прайс-лист на металлопрокат**

Наименование продукции	Ед. измерения	Цена постоянного покупателя - с 5% скидкой	Базовая РОЗНИЧНАЯ цена	Мелкий опт	
		за единицу	за единицу	за единицу	
<b>Винтовые сваи</b>					
Винтовая свая 57x1500 мм	шт.	1 084	1 141	1 004	
Винтовая свая 57x2000 мм	шт.	1 265	1 332	1 172	
Винтовая свая 57x2500 мм	шт.	1 444	1 520	1 337	
Винтовая свая 57x3000 мм	шт.	1 622	1 708	1 503	
Винтовая свая 76x1500 мм	шт.	1 347	1 418	1 248	
Винтовая свая 76x2000 мм	шт.	1 623	1 708	1 503	
Винтовая свая 76x2500 мм	шт.	1 864	1 962	1 727	
Винтовая свая 76x3000 мм	шт.	2 106	2 217	1 951	
Винтовая свая 89x2000 мм	шт.	1 811	1 906	1 677	
Винтовая свая 89x2500 мм	шт.	2 100	2 210	1 945	
Винтовая свая 89x3000 мм	шт.	2 387	2 513	2 211	
Винтовая свая 108x2000 мм	шт.	2 399	2 526	2 223	
Винтовая свая 108x2500 мм	шт.	2 793	2 940	2 587	
Винтовая свая 108x3000 мм	шт.	3 186	3 353	2 951	
Винтовая свая 89x3,5x2500 мм	шт.	1 965	2 069	1 821	
Винтовая свая 89x3,5x2000 мм	шт.	2 299	2 420	2 130	
Винтовая свая 89x3,5x3000 мм	шт.	2 595	2 732	2 404	
Винтовая свая 108x4x2000 мм	шт.	2 624	2 762	2 431	
Винтовая свая 108x4x2500 мм	шт.	3 028	3 187	2 805	
Винтовая свая 108x4x3000 мм	шт.	3 461	3 643	3 206	
Оголовок для сваи - 150x150 мм	шт.	366	385		
Оголовок для сваи - 200x200 мм	шт.	428	450		
<b>Труба профильная</b>					
Наименование продукции	Ед. измерения	Цена постоянного покупателя - с 5% скидкой	Базовая РОЗНИЧНАЯ цена (до 1 тонны)	Базовая цена (БОЛЕЕ 1 тонны)	
		за единицу	за единицу	за единицу	за тонну
Труба проф. 15x15x1,5	п.м.	48,8	51,4	45,9	72 900
Труба проф. 20x10x1,5	п.м.	63,1	66,4	59,9	95 000
Труба проф. 20x20x1	п.м.	67,1	70,7	63,8	98 100
Труба проф. 20x20x1,5	п.м.	66,1	69,5	62,1	72 200
Труба проф. 20x20x2	п.м.	78,6	82,7	73,6	66 300
Труба проф. 25x25x1,5	п.м.	84,5	88,9	79,4	72 200
Труба проф. 25x25x2	п.м.	100,5	105,8	94,1	66 300
Труба проф. 30x30x1,5	п.м.	105,7	111,2	99,4	74 200
Труба проф. 30x30x2	п.м.	122,6	129,1	114,8	66 000
Труба проф. 40x20x1,5	п.м.	104,6	110,1	98,4	73 400
Труба проф. 40x20x2	п.м.	124,4	131,0	116,6	67 000
Труба проф. 40x25x1,5	п.м.	114,7	120,8	107,9	73 400
Труба проф. 40x25x2	п.м.	134,6	141,7	126,1	66 000
Труба проф. 40x40x1,5	п.м.	140,9	148,3	132,5	72 800
Труба проф. 40x40x2	п.м.	168,5	177,3	157,7	66 000
Труба проф. 40x40x3	п.м.	229,8	241,9	214,7	62 600
Труба проф. 50x25x1,5	п.м.	132,4	139,4	124,5	72 800
Труба проф. 50x25x2	п.м.	156,5	164,7	146,5	66 000
Труба проф. 50x50x2	п.м.	214,5	225,8	200,9	66 300
Труба проф. 50x50x3	п.м.	294,8	310,4	275,4	62 600
Труба проф. 60x30x2	п.м.	191,7	201,8	179,5	66 000
Труба проф. 60x40x1,5	п.м.	189,9	199,9	178,7	75 100
Труба проф. 60x40x2	п.м.	214,5	225,8	200,9	66 300
Труба проф. 60x40x3	п.м.	294,8	310,4	275,4	62 600
Труба проф. 60x60x2	п.м.	260,5	274,2	244,0	66 300
Труба проф. 60x60x3	п.м.	360,5	379,5	336,8	62 600
Труба проф. 70x70x3	п.м.	435	457	406,4	64 100
Труба проф. 80x40x2	п.м.	261	274	244,0	66 300
Труба проф. 80x40x3	п.м.	361	379	336,8	62 600
Труба проф. 80x80x2	п.м.	363	382	340,7	69 100
Труба проф. 80x80x3	п.м.	488	514	456,3	62 500
Труба проф. 100x50x3	п.м.	469	493	438,2	63 500
Труба проф. 100x100x3	п.м.	642	676	600,7	63 900
Труба проф. 100x100x4	п.м.	829	873	774,9	63 000
Труба проф. 120x120x4	п.м.	997	1 049	931,3	62 500

Наименование продукции	Ед. измерения	Цена постоянного покупателя - с 5% скидкой	Базовая РОЗНИЧНАЯ цена (до 1 тонны)	Базовая цена (БОЛЕЕ 1 тонны)	
		за единицу	за единицу	за единицу	за тонну
<b>Труба круглая ВГП</b>					
Труба 15x2,8	п.м	<b>88,3</b>	93,0	82,5	<b>63 000</b>
Труба 20x2,8	п.м	<b>114,8</b>	120,8	107,3	<b>63 500</b>
Труба 25x3,2	п.м	<b>154,5</b>	162,7	144,0	<b>59 000</b>
Труба 32x3,2	п.м	<b>196,3</b>	206,6	182,7	<b>58 000</b>
Труба 40x3,5	п.м	<b>244,6</b>	257,5	227,8	<b>58 400</b>
<b>Труба круглая ЭСВ</b>					
Труба 57x3,5	п.м	<b>295</b>	311	275,1	<b>58 400</b>
Труба 76x3,5	п.м	<b>400</b>	421	372,6	<b>58 400</b>
Труба 89x3,5	п.м	<b>472</b>	497	439,8	<b>58 400</b>
Труба 108x3,5	п.м	<b>577</b>	607	537,3	<b>58 400</b>
Труба 133x4,5	п.м	<b>894</b>	941	832,5	<b>58 300</b>
Труба 159x4,5	п.м	<b>1 096</b>	1 153	1 020,3	<b>58 300</b>
Труба 219x5	п.м	<b>1 800</b>	1 895	1 681,7	<b>62 400</b>

Наименование продукции	Ед. измерения	Цена постоянного покупателя - с 5% скидкой	Базовая РОЗНИЧНАЯ цена (до 1 тонны)	Базовая цена (БОЛЕЕ 1 тонны)	
		за единицу	за единицу	за единицу	за тонну
<b>Уголок</b>					
Уголок 25x4	п.м	<b>108,8</b>	114,6	99,8	<b>67 000</b>
Уголок 32x4	п.м	<b>140,5</b>	147,9	128,9	<b>67 500</b>
Уголок 40x4	п.м	<b>188,0</b>	197,9	172,9	<b>70 000</b>
Уголок 50x5	п.м	<b>283</b>	298	260	<b>69 000</b>
Уголок 63x5	п.м	<b>370</b>	390	340	<b>69 300</b>
Уголок 75x6	п.м	<b>521</b>	548	479	<b>69 500</b>
Уголок 80x7	п.м	<b>603</b>	635	551	<b>63 500</b>
Уголок 90x7	п.м	<b>653</b>	687	595	<b>60 500</b>
Уголок 100x7	п.м	<b>865</b>	910	797	<b>72 300</b>
Уголок 125x8	п.м	<b>1 168</b>	1 229	1 072	<b>67 800</b>
Уголок 140x10	п.м	<b>2 384</b>	2 509	2 239	<b>106 100</b>
<b>Швеллер</b>					
Швеллер 6,5	п.м	<b>570</b>	600	540	<b>89 700</b>
Швеллер 8	п.м	<b>537</b>	565	504	<b>70 000</b>
Швеллер 10	п.м	<b>650</b>	684	610	<b>68 500</b>
Швеллер 12	п.м	<b>858</b>	903	808	<b>75 500</b>
Швеллер 14	п.м	<b>985</b>	1 036	926	<b>73 500</b>
Швеллер 16	п.м	<b>1 133</b>	1 193	1 066	<b>73 500</b>
Швеллер 18	п.м	<b>1 484</b>	1 563	1 403	<b>83 500</b>
Швеллер 20	п.м	<b>2 285</b>	2 406	2 181	<b>116 000</b>
Швеллер 22	п.м	<b>2 615</b>	2 752	2 495	<b>115 500</b>
Швеллер 24	п.м	<b>3 003</b>	3 161	2 866	<b>116 500</b>

**Специальные цены для оптовых клиентов (на объем товара из наличия)**

Швеллер	Ед. измерения	1 - 5 тн	5-15 тн	Более 15 тн
Швеллер 10	за тонну	<b>68 500</b>	68 000	67 000
Швеллер 12	за тонну	<b>75 500</b>	75 000	74 000
Швеллер 14	за тонну	<b>73 500</b>	73 000	72 000
Швеллер 16	за тонну	<b>73 500</b>	73 000	72 000
Швеллер 18	за тонну	<b>83 500</b>	83 000	82 000
Швеллер 20	за тонну	<b>116 000</b>	115 000	114 500
Швеллер 22	за тонну	<b>115 500</b>	114 500	114 000
Швеллер 24	за тонну	<b>116 500</b>	115 500	115 000

Наименование продукции	Ед. измерения	Цена постоянного покупателя - с 5% скидкой	Базовая РОЗНИЧНАЯ цена (до 1 тонны)	Базовая цена (БОЛЕЕ 1 тонны)	
		за единицу	за единицу	за единицу	за тонну
<b>Листы горячекатаные</b>					
Лист 1,5 мм (1,25*2,5)	лист	<b>3 028</b>	3 187	2 847	<b>73 000</b>
Лист 2 мм (1,25*2,5)	лист	<b>3 371</b>	3 548	3 150	<b>63 000</b>
Лист 2 мм (1,0*2,2)	лист	<b>2 464</b>	2 594	2 304	<b>64 000</b>
Лист 2,5 мм (1,25*2,5)	лист	<b>4 247</b>	4 471	3 969	<b>63 000</b>
Лист 3 мм (1,25*2,5)	лист	<b>5 133</b>	5 403	4 800	<b>64 000</b>
Лист 3 мм (1,5*3,0)	лист	<b>7 528</b>	7 925	7 040	<b>64 000</b>
Лист 4 мм	кв.м.	<b>2 157</b>	2 271	2 016	<b>63 000</b>
Лист 5 мм	кв.м.	<b>2 697</b>	2 839	2 520	<b>63 000</b>
Лист 6 мм	кв.м.	<b>3 236</b>	3 406	3 024	<b>63 000</b>
Лист 8 мм	кв.м.	<b>4 315</b>	4 542	4 032	<b>63 000</b>
Лист 10 мм	кв.м.	<b>5 394</b>	5 677	5 040	<b>63 000</b>
Лист 12 мм	кв.м.	<b>6 472</b>	6 813	6 048	<b>63 000</b>
Лист 16 мм	кв.м.	<b>8 957</b>	9 428	8 384	<b>65 500</b>
Лист 20 мм	кв.м.	<b>10 869</b>	11 441	10 160	<b>63 500</b>
Лист 25 мм	кв.м.	<b>13 586</b>	14 301	12 700	<b>63 500</b>
Лист 30 мм	кв.м.	<b>16 794</b>	17 677	15 720	<b>65 500</b>
Лист рифленый 3 мм	кв.м.	<b>1 839</b>	1 935	1 725	<b>69 000</b>
Лист рифленый 4 мм	кв.м.	<b>2 377</b>	2 502	2 228	<b>67 500</b>
Лист ПВЛ 406	кв.м.	<b>1 229</b>	1 294	1 154	<b>69 500</b>
Лист ПВЛ 506	кв.м.	<b>1 512</b>	1 591	1 420	<b>71 000</b>

**Специальные цены для оптовых клиентов (на объем товара из наличия)**

Листы горячекатаные ГОСТ (1500x6000)	Ед. измерения	1 - 5 тн	5-15 тн	Более 15 тн
Лист 4 мм	за тонну	<b>63 000</b>	62 000	61 000
Лист 5 мм	за тонну	<b>63 000</b>	62 000	61 000
Лист 6 мм	за тонну	<b>63 000</b>	62 000	61 000
Лист 8 мм	за тонну	<b>63 000</b>	62 000	61 000
Лист 10 мм	за тонну	<b>63 000</b>	62 000	61 000
Лист 12 мм	за тонну	<b>63 000</b>	62 000	61 000

Наименование продукции	Ед. измерения	Цена постоянного покупателя - с 5% скидкой	Базовая РОЗНИЧНАЯ цена (до 1 тонны)	Базовая цена (БОЛЕЕ 1 тонны)	
		за единицу	за единицу	за единицу	за тонну
<b>Листы холоднокатаные</b>					
Лист х/к 1,0 мм (1,25*2,5)	лист	<b>2 153</b>	2 266	2 033	<b>81 300</b>
Лист х/к 1,2 мм (1,25*2,5)	лист	<b>2 635</b>	2 774	2 490	<b>83 000</b>
Лист х/к 1,5 мм (1,25*2,5)	лист	<b>3 065</b>	3 226	2 888	<b>77 000</b>
Лист х/к 2,0 мм (1,25*2,5)	лист	<b>4 086</b>	4 301	3 850	<b>77 000</b>
Лист х/к 3,0 мм (1,25*2,5)	лист	<b>6 382</b>	6 718	6 023	<b>80 300</b>
<b>Листы оцинкованные</b>					
Лист оцинк. 0,45 мм (1,25*2,5)	лист	<b>1 326</b>	1 396	1 265	<b>112 400</b>



**График работы:**  
 Пн - Пт: 08:30 - 17:30  
 Сб: 08:30 - 14:00  
 Вс: выходной

**Адрес:** г. Рыбинск, б-р Победы, д. 15  
**Тел:** +7 (4855) 22-30-30; 22-29-29  
**Моб:** +7 (920) 140-16-18 Наталья Кулебякина [knv@orion35.ru](mailto:knv@orion35.ru)  
**Моб:** +7 (920) 140-24-30 Ольга Ланина [moa@orion35.ru](mailto:moa@orion35.ru)  
**Моб:** +7 (920) 654-53-54 Ирина Трубицына [bii@orion35.ru](mailto:bii@orion35.ru)  
**Моб:** +7 (920) 653-46-00 Сергей Сергеев [sso@orion35.ru](mailto:sso@orion35.ru)  
**E-mail:** [rybinsk@orion35.ru](mailto:rybinsk@orion35.ru)

Наименование продукции	Ед. измерения	Цена постоянного покупателя - с 5% скидкой	Базовая РОЗНИЧНАЯ цена (до 1 тонны)	Базовая цена (до 5 тонн)	
		за единицу	за единицу	за единицу	за тонну
<b>Арматура А3 А500 С</b>					
Арматура А3 А500С 6	п.м	15,9	16,7	14,9	64 700
Арматура А3 А500С 8	п.м	27,4	28,9	25,6	62 500
Арматура А3 А500С 10	п.м	41,5	43,7	38,7	61 500
Арматура А3 А500С 12	п.м	58,6	61,6	54,6	60 000
Арматура А3 А500С 14	п.м	81,7	86,0	76,3	61 500
Арматура А3 А500С 16	п.м	102,0	107,3	95,0	59 000
Арматура А3 А500С 18	п.м	132,3	139,3	123,4	60 500
Арматура А3 А500С 20	п.м	159,6	168,0	148,7	59 000
Арматура А3 А500С 22	п.м	195,0	205,3	181,8	60 000
Арматура А3 А500С 25	п.м	244	257	227	59 000
Арматура А3 А500С 28	п.м	310	327	289	59 000
Арматура А3 А500С 32	п.м	412	433	384	59 000

**Специальные цены для оптовых клиентов**

Арматура А3 А500 С	Ед. измерения	Цена от 5 до 15 тонн	Цена от 15 тонн
Арматура А3 А500С 8	за тонну	62 000	61 500
Арматура А3 А500С 10	за тонну	61 000	60 500
Арматура А3 А500С 12	за тонну	59 500	59 000
Арматура А3 А500С 14	за тонну	61 000	60 500
Арматура А3 А500С 16	за тонну	58 500	58 000
Арматура А3 А500С 18	за тонну	60 000	59 500
Арматура А3 А500С 20	за тонну	58 500	58 000
Арматура А3 А500С 22	за тонну	59 500	59 000
Арматура А3 А500С 25	за тонну	58 500	58 000
Арматура А3 А500С 28	за тонну	58 500	58 000
Арматура А3 А500С 32	за тонну	58 500	58 000

Наименование продукции	Ед. измерения	Цена постоянного покупателя - с 5% скидкой	Базовая РОЗНИЧНАЯ цена (до 1 тонны)	Базовая цена (до 5 тонн)	
		за единицу	за единицу	за единицу	за тонну
<b>Арматура А1 гладкая</b>					
Арматура А1 6	п.м	15,7	16,5	14,7	63 800
Арматура А1 8	п.м	28,0	29,4	26,2	63 800
Арматура А1 10	п.м	42,3	44,6	39,6	62 800
Арматура А1 12	п.м	61,6	64,9	57,6	63 300
Арматура А1 14	п.м	83,3	87,7	77,9	62 800
Арматура А1 16	п.м	107,4	113,0	100,3	62 300
Арматура А1 18	п.м	133,0	139,9	124,0	60 800
Арматура А1 20	п.м	164,2	172,9	153,2	60 800

Наименование продукции	Ед. измерения	Цена постоянного покупателя - с 5% скидкой	Базовая РОЗНИЧНАЯ цена (до 1 тонны)	Базовая цена (БОЛЕЕ 1 тонны)	
		за единицу	за единицу	за единицу	за тонну
<b>Круг сталь 3</b>					
Круг 22	п.м	279	293	264	87 000
Круг 25	п.м	354	373	335	87 000
Круг 30	п.м	520	548	492	87 000
Круг 36	п.м	679	715	641	78 600
Круг 40	п.м	839	883	791	78 600
Круг 45	п.м	1 207	1 271	1 138	78 600
Круг 50	п.м	1 311	1 380	1 236	78 600
Круг 56	п.м	1 644	1 730	1 550	78 600
Круг 60	п.м	1 886	1 986	1 779	78 600
Круг 65	п.м	2 215	2 331	2 088	78 600
Круг 70	п.м	2 568	2 703	2 422	78 600
Круг 75	п.м	2 948	3 103	2 780	78 600
Круг 80	п.м	3 355	3 532	3 164	78 600
Круг 90	п.м	4 163	4 382	3 922	77 000
Круг 100	п.м	5 038	5 303	4 747	77 000
<b>Квадрат</b>					
Квадрат 8 мм	п.м	64,2	67,5	61,3	117 800
Квадрат 10 мм	п.м	58,3	61,4	54,7	67 500
Квадрат 12 мм	п.м	82,8	87,2	77,6	67 500
Квадрат 14 мм	п.м	113,1	119,0	106,0	67 500
Квадрат 16 мм	п.м	147,6	155,4	138,4	67 500
<b>Полоса</b>					
Полоса 20x4	п.м	50,3	53,0	47,4	74 000
Полоса 25x4	п.м	62,1	65,4	58,4	73 000
Полоса 40x4	п.м	93,5	98,4	87,7	68 500
Полоса 50x5	п.м	145,1	152,7	136,0	68 000
<b>Сетка сварная</b>					
50*50*3 2000*3000	карта	855	900		
50*50*3 2000*500	карта	143	150		
50*50*4 2000*3000	карта	1 625	1 710		
100*100*3 2000*3000	карта	532	560		
100*100*4 2000*3000	карта	869	915		
50*50*1,8 оцинк. 1,5*30	рулон	6 280	6 611		
50*50*1,8 оцинк. 1,8*30	рулон	7 515	7 910		
<b>Сетка рабица</b>					
Сетка плетеная 50*50*1,4 оц. 1,5*10	рулон	1 278	1 345		
Сетка плетеная 50*50*1,6 оц. 1,5*10	рулон	1 606	1 690		
<b>Проволока</b>					
Проволока 1,2	кг	101,1	106,5		98 000
Проволока 1,6	кг	98,1	103,2		95 000
Проволока 2/ 3 / 4	кг	95,0	100,0		92 000
Проволока сварочная 0,8 мм св08г2с	кг	370,5	390,0		362 000
<b>Катанка</b>					
Катанка 6,5	п.м.	20,8	21,9	19,6	75 500

**График работы:**

Пн - Пт: 08:30 - 17:30

Сб: 08:30 - 14:00

Вс: выходной

**Адрес:**

г. Рыбинск, б-р Победы, д. 15

**Тел:**

+7 (4855) 22-30-30; 22-29-29

**E-mail**
[rybinsk@orion35.ru](mailto:rybinsk@orion35.ru)

## Прайс-лист на профнастил (производство МеталлПрофиль)

Наименование продукции	Толщина листа		Цена постоянного покупателя - скидка 5 руб. с погонного метра		Базовая цена*	
			за единицу	за единицу	за единицу	за единицу
<b>Профнастил в НАЛИЧИИ</b>			<b>м.кв.</b>	<b>м.пог.</b>	<b>м.кв.</b>	<b>м.пог.</b>
C-8 RETAIL CT	0,35 мм	ЦВЕТНОЙ	354	425	358	430
C-8	0,4 мм	ЦВЕТНОЙ	432	518	436	523
C-8 CT	0,35 мм	ОЦИНКОВАННЫЙ	344	413	348	418
МП-20 CT	0,35 мм	ОЦИНКОВАННЫЙ	359	413	363	418
C-21	0,4 мм	ОЦИНКОВАННЫЙ	410	431	414	436
<b>Профнастил на ЗАКАЗ - длина листов от 0,5 до 12 м</b>			<b>м.кв.</b>	<b>м.пог.</b>	<b>м.кв.</b>	<b>м.пог.</b>
C-8	0,4 мм	ЦВЕТНОЙ	432	518	436	523
C-8 COLOR (грунт в цвет полимера)	0,4 мм	ЦВЕТНОЙ	462	554	466	559
C-8	0,45 мм	ЦВЕТНОЙ	550	660	554	665
C-8 Norman	0,5 мм	ЦВЕТНОЙ	644	773	648	778
C-8 Matt MP	0,5 мм	ЦВЕТНОЙ	738	885	742	890
C-8 Viking MP	0,45 мм	ЦВЕТНОЙ	692	830	696	835
C-8 Viking MP E	0,5 мм	ЦВЕТНОЙ	886	1063	890	1 068
C-8 Valori	0,5 мм	ЦВЕТНОЙ	762	914	766	919
C-8 PureTech Mat	0,5 мм	ЦВЕТНОЙ	806	967	810	972
МП-20	0,4 мм	ЦВЕТНОЙ	451	518	455	523
МП-20 COLOR (грунт в цвет полимера)	0,4 мм	ЦВЕТНОЙ	482	554	486	559
МП-20	0,45 мм	ЦВЕТНОЙ	574	660	578	665
МП-20 Norman	0,5 мм	ЦВЕТНОЙ	672	773	677	778
МП-20 Matt MP	0,5 мм	ЦВЕТНОЙ	770	885	774	890
МП-20 Viking MP	0,45 мм	ЦВЕТНОЙ	722	830	726	835
МП-20 Viking MP E	0,5 мм	ЦВЕТНОЙ	924	1063	929	1 068
МП-20 Valori	0,5 мм	ЦВЕТНОЙ	795	914	799	919
МП-20 PureTech Mat	0,5 мм	ЦВЕТНОЙ	841	967	845	972
C-21	0,4 мм	ЦВЕТНОЙ	493	518	498	523
C-21 COLOR (грунт в цвет полимера)	0,4 мм	ЦВЕТНОЙ	527	554	532	559
C-21	0,45 мм	ЦВЕТНОЙ	628	660	633	665
C-21 Norman	0,5 мм	ЦВЕТНОЙ	735	773	741	778
C-21 Matt MP	0,5 мм	ЦВЕТНОЙ	842	885	847	890
C-21 Viking MP	0,45 мм	ЦВЕТНОЙ	790	830	794	835
C-21 Viking MP E	0,5 мм	ЦВЕТНОЙ	1011	1063	1 016	1 068
C-21 Valori	0,5 мм	ЦВЕТНОЙ	870	914	874	919
C-21 PureTech Mat	0,5 мм	ЦВЕТНОЙ	920	967	925	972
<b>Профнастил ECOSTEEL</b>			<b>м.кв.</b>	<b>м.пог.</b>	<b>м.кв.</b>	<b>м.пог.</b>
C-8 матовый	0,45 мм	ЦВЕТНОЙ	734	881	738	886
МП-20 матовый	0,45 мм	ЦВЕТНОЙ	766	881	770	886
C-21 матовый	0,45 мм	ЦВЕТНОЙ	838	881	843	886
C-8 текстурированный	0,45 мм	ЦВЕТНОЙ	744	893	748	898
МП-20 текстурированный	0,45 мм	ЦВЕТНОЙ	777	893	781	898
C-21 текстурированный	0,45 мм	ЦВЕТНОЙ	850	893	854	898
C8 гладкий**	0,5 мм	ЦВЕТНОЙ	975	1170	979	1 175
МП-20 гладкий**	0,5 мм	ЦВЕТНОЙ	1017	1170	1 022	1 175
<b>Профнастил двухсторонний</b>			<b>м.кв.</b>	<b>м.пог.</b>	<b>м.кв.</b>	<b>м.пог.</b>
C-8 двухсторонний матовый	0,4 мм	ЦВЕТНОЙ	614	737	618	742
МП-20 двухсторонний матовый	0,4 мм	ЦВЕТНОЙ	641	737	645	742
C-21 двухсторонний матовый	0,4 мм	ЦВЕТНОЙ	701	737	706	742
C-8 двухсторонний	0,45 мм	ЦВЕТНОЙ	643	772	648	777
МП-20 двухсторонний	0,45 мм	ЦВЕТНОЙ	671	772	676	777
<b>Гладкие листы</b>			<b>м.кв.</b>	<b>м.пог.</b>	<b>м.кв.</b>	<b>м.пог.</b>
Гладкий лист (с пленкой)	0,4 мм	ЦВЕТНОЙ	452	565	456	570
Гладкий лист (с пленкой) COLOR	0,4 мм	ЦВЕТНОЙ	473	591	477	596
Гладкий лист (с пленкой)	0,45 мм	ЦВЕТНОЙ	566	708	570	713
<b>Профнастил оцинкованный</b>			<b>м.кв.</b>	<b>м.пог.</b>	<b>м.кв.</b>	<b>м.пог.</b>
C-8	0,4 мм	ОЦИНКОВАННЫЙ	359	431	363	436
C-8	0,45 мм	ОЦИНКОВАННЫЙ	401	482	406	487
C-8	0,5 мм	ОЦИНКОВАННЫЙ	447	537	451	542
МП-20	0,4 мм	ОЦИНКОВАННЫЙ	374	431	379	436
МП-20	0,45 мм	ОЦИНКОВАННЫЙ	419	482	423	487
МП-20	0,5 мм	ОЦИНКОВАННЫЙ	467	537	471	542
C-21	0,4 мм	ОЦИНКОВАННЫЙ	410	431	414	436
C-21	0,45 мм	ОЦИНКОВАННЫЙ	458	482	463	487
C-21	0,5 мм	ОЦИНКОВАННЫЙ	511	537	515	542
<b>Строительный профнастил</b>			<b>м.кв.</b>	<b>м.пог.</b>	<b>м.кв.</b>	<b>м.пог.</b>
НС-35	0,5 мм	ОЦИНКОВАННЫЙ	522	553	526	558
НС-35	0,7 мм	ОЦИНКОВАННЫЙ	692	734	697	739
C-44x1000	0,7 мм	ОЦИНКОВАННЫЙ	701	734	706	739
H-60x845	0,7 мм	ОЦИНКОВАННЫЙ	814	734	819	739
H-75x750	0,7 мм	ОЦИНКОВАННЫЙ	918	734	924	739

\*Имеются доплаты: за определенные цвета, \*\*ECOSTEEL в толщине 0,5 мм (матовый, текстурированный, текстурированный двухсторонний), на заказ менее 20 кв.м. и упаковку (см. информацию на странице "Перечень наценок и примечаний")

**График работы:**

Пн - Пт: 08:30 - 17:30

Сб: 08:30 - 14:00

Вс: выходной

**Адрес:**

г. Рыбинск, б-р Победы, д. 15

**Тел:**

+7 (4855) 22-30-30; 22-29-29

**E-mail**
[rybinsk@orion35.ru](mailto:rybinsk@orion35.ru)

## Прайс-лист на профиль декоративный и металлочерепицу (производство МеталлПрофиль)

Наименование продукции	Толщина листа	Цена постоянного покупателя - скидка 5 руб. с погонного метра		Базовая цена*	
		за единицу		за единицу	
<b>Профиль декоративный</b>		<b>м.кв.</b>	<b>м.пог.</b>	<b>м.кв.</b>	<b>м.пог.</b>
Профиль декоративный Монтерра 0,4 мм	0,4 мм	512	609	516	614
Профиль декоративный Монтерра 0,45 мм	0,45 мм	613	729	617	734
Профиль декоративный Монтерра Viking 0,45 мм	0,45 мм	724	861	728	866
<b>Металлочерепица Ламонтерра</b>		<b>м.кв.</b>	<b>м.пог.</b>	<b>м.кв.</b>	<b>м.пог.</b>
Ламонтерра Norman	0,5 мм	645	768	650	773
Ламонтерра Matt MP	0,5 мм	752	895	756	900
Ламонтерра Valori	0,5 мм	767	913	771	918
Ламонтерра Puretán	0,5 мм	873	1 039	877	1 044
Ламонтерра PureTech Mat	0,5 мм	873	1 039	877	1 044
Ламонтерра Viking	0,5 мм	903	1 074	907	1 079
Ламонтерра Purman	0,5 мм	993	1 182	997	1 187
Ламонтерра Cloudy	0,5 мм	988	1 176	992	1 181
Ламонтерра Агнета	0,5 мм	988	1 176	992	1 181
<b>Металлочерепица Монтерроса (высота ступеньки S (25мм))</b>		<b>м.кв.</b>	<b>м.пог.</b>	<b>м.кв.</b>	<b>м.пог.</b>
Монтерроса Norman S	0,5 мм	735	860	739	865
Монтерроса Matt MP S	0,5 мм	797	933	802	938
Монтерроса Valori S	0,5 мм	814	952	818	957
Монтерроса Puretán S	0,5 мм	937	1 096	941	1 101
Монтерроса PureTech Mat S	0,5 мм	937	1 096	941	1 101
Монтерроса Viking S	0,5 мм	994	1 163	998	1 168
Монтерроса Purman S	0,5 мм	1 087	1 272	1 091	1 277
Монтерроса Cloudy S	0,5 мм	1 050	1 229	1 055	1 234
Монтерроса Агнета S	0,5 мм	1 050	1 229	1 055	1 234
<b>Металлочерепица Трамонтана (высота ступеньки S (25мм))</b>		<b>м.кв.</b>	<b>м.пог.</b>	<b>м.кв.</b>	<b>м.пог.</b>
Трамонтана Norman S	0,5 мм	752	899	756	904
Трамонтана Matt MP S	0,5 мм	815	974	819	979
Трамонтана Valori S	0,5 мм	830	992	834	997
Трамонтана Puretán S	0,5 мм	955	1 141	959	1 146
Трамонтана PureTech Mat S	0,5 мм	955	1 141	959	1 146
Трамонтана Viking S	0,5 мм	1 011	1 208	1 015	1 213
Трамонтана Purman S	0,5 мм	1 105	1 321	1 110	1 326
Трамонтана Cloudy S	0,5 мм	1 068	1 276	1 072	1 281
Трамонтана Агнета S	0,5 мм	1 068	1 276	1 072	1 281
<b>Металлочерепица Монтекристо (высота ступеньки S (25мм))</b>		<b>м.кв.</b>	<b>м.пог.</b>	<b>м.кв.</b>	<b>м.пог.</b>
Монтекристо Norman S	0,5 мм	737	884	741	889
Монтекристо Matt MP S	0,5 мм	803	963	807	968
Монтекристо Valori S	0,5 мм	818	982	823	987
Монтекристо Puretán S	0,5 мм	940	1 128	944	1 133
Монтекристо PureTech Mat S	0,5 мм	940	1 128	944	1 133
Монтекристо Viking S	0,5 мм	998	1 197	1 002	1 202
Монтекристо Cloudy S	0,5 мм	1 054	1 265	1 058	1 270
Монтекристо Агнета S	0,5 мм	1 054	1 265	1 058	1 270

\*Имеются доплаты за определенные цвета, на заказ менее 20 кв.м. и упаковку (см. информацию на странице "Перечень наценок и примечаний")

Характеристики	Ед. Изм.	Профиль декоративный Монтерра, Ламонтерра	Монтекристо	Трамонтана	Монтерроса
Габаритная ширина	мм	1190	1200	1195	1170
Полезная ширина	мм	1100	1150	1155	1110
Ширина бокового замка	мм	90	50	40	60
Минимальная длина	мм	500	480	480	480
Максимальная длина	мм	8000	8000	8000	8000
Глубина профиля (полная)	мм	39	49/54/59	50/55/60	67/72/77
Высота ступеньки	мм	14	25/30/35 (обозначение S/M/X)	25/30/35 (обозначение S/M/X)	25/30/35 (обозначение S/M/X)
Длина ступеньки	мм	350	350/400 (без обозначения/ обозначение L)	350/400 (без обозначения/ обозначение L)	350/400 (без обозначения/ обозначение L)
Форма горизонтального реза	мм	2D	3D	3D	3D

## Профиль декоративный Монтерра, металлочерепица Ламонтерра (МеталлПрофиль)

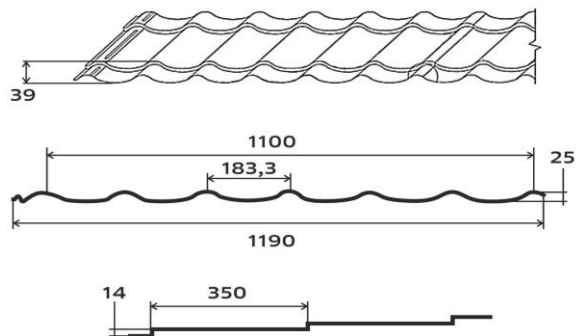
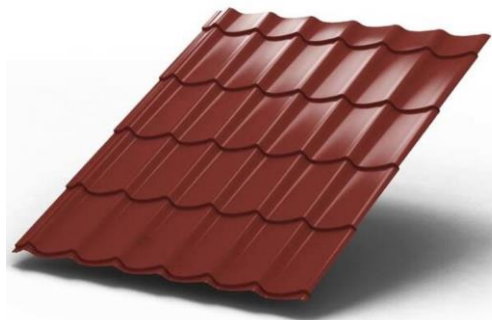

## Металлочерепица Монтеросса (МеталлПрофиль)

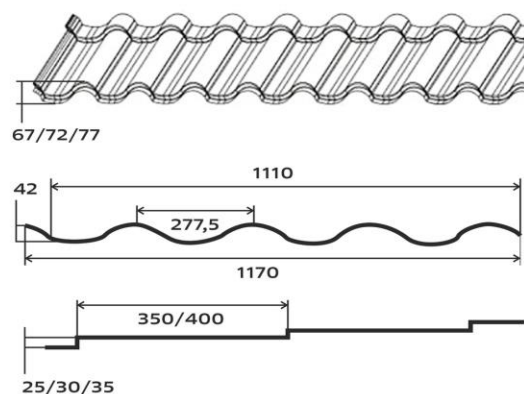

## Металлочерепица Трамонтана (МеталлПрофиль)

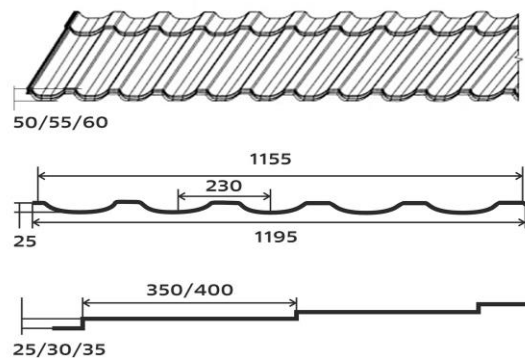

## Металлочерепица Монтекристо (МеталлПрофиль)

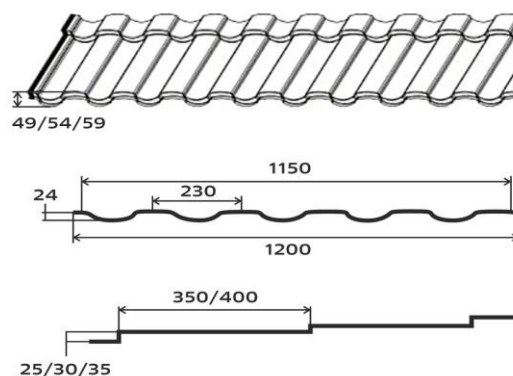
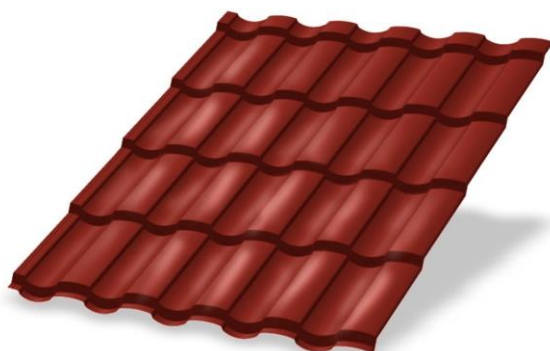

## Перечень наценок и примечаний (МеталлПрофиль)

### Наценка за цвета

Продукция	Толщина листа	Цвет (RAL)	Наценка руб./кв.м.
Профнастил, гладкие листы	0,45 мм	1018; 1035; 2004; 3003; 3009; 3020	82
		5015; 6018; 7005; 7035; 7047	62
		9002, 9010	12
		3011; 5002; 5021; 6002; 6019; 8004; 9005; 9006	47
	Norman	1018; 1035; 2004; 3003; 3009; 3020	70
		5015; 6018; 7005; 7035; 7047	50
3011; 5002; 5021; 6002; 6019; 8004; 9005; 9006		35	
Профнастил ECOSTEEL	0,5 мм	матовый	40
		текстурированный	60
		текстурированный двухсторонний	235
Профиль декоративный Монтерра	0,45 мм	1018; 1035; 2004; 3003; 3009; 3020	78
		5015; 6018; 7005; 7035; 7047	58
		3011; 5002; 5021; 6002; 6019; 8004; 9005; 9006	43
		9002; 9010	8
Металлочерепица Ламонтерра, Монтерроса, Трамонтана, Монтекристо	Norman	1018; 1035; 2004; 3003; 3009; 3020	70
		5015; 6018; 7005; 7035; 7047	50
		3011; 5002; 5021; 6002; 6019; 8004; 9005; 9006	35

\*Для металлочерепицы Монтерроса, Трамонтана, Монтекристо с высотой ступеньки М (30 мм) действует доплата +10 руб/кв.м., с высотой ступеньки Х (35 мм) доплата +15 руб/кв.м.

### Упаковка

Упаковка для профнастила/ Профиль	С-08, МП-18, МП-20	С-21	НС-35, С-44	Н-60, Н-75, Н-114
Воздушно-пузырчатая пленка	да	да	да	да
Стяжка из поперечной доски со стальной лентой, подкладка под поперечные доски	да	да	да	да
Защитный уголок	да	да		
<b>Стоимость упаковки за 1 пог.м (считается по самому длинному листу кратно 0,5м в большую сторону)</b>	<b>340</b>	<b>530</b>	<b>370</b>	<b>220</b>
<b>Упаковка для металлочерепицы</b>	<b>Ламонтерра</b>	<b>Трамонтана</b>	<b>Монтерроса</b>	<b>Монтекристо</b>
<b>Стоимость упаковки за 1 пог.м (считается по самому длинному листу кратно 0,5м в большую сторону)</b>	<b>350</b>	<b>600</b>	<b>600</b>	<b>600</b>

При заказе Металлочерепицы до 5 листов включительно - упаковка состоит: Поддон (длинной кратной 0,5 в большую сторону длинны продукции, цену уточняйте у менеджера) + Упаковка на поддон (270 руб/м.пог.)

При заказе Профнастила до 9 листов включительно - упаковка состоит: Поддон (длинной кратной 0,5 в большую сторону длинны продукции, цену уточняйте у менеджера) + Упаковка на поддон (125 руб/м.пог.)

### Наценка при заказе метражом до 20 кв.м

Продукция	Объем заказа	Наценка за м2	Срок изготовления	Цвета
Профнастил С-8х1150; МП-20х1100 с толщиной листа 0,4 мм, 0,45 мм, Norman, 0,5 мм	менее 5 кв.м	Наценка 70%	Стандартный	8017, 6005, 3005
	от 5 до 9,99 кв.м	Наценка 30%		
	от 10 до 19,99 кв.м	Наценка 15%		
	менее 5 кв.м	Наценка 160%	Стандартный	Остальные цвета в наличии на складе
	от 5 до 9,99 кв.м	Наценка 70%		
	от 10 до 19,99 кв.м	Наценка 40%		
Профиль декоративный Монтерра с толщиной листа 0,4 мм, 0,45 мм, металлочерепица Ламонтерра с толщиной листа Norman, 0,5 мм	менее 5 кв.м	Наценка 70%	Стандартный	8017, 6005, 5005, 3005
	от 5 до 9,99 кв.м	Наценка 30%		
	от 10 до 19,99 кв.м	Наценка 15%		
	менее 5 кв.м	Наценка 160%	Стандартный	Остальные цвета в наличии на складе
	от 5 до 9,99 кв.м	Наценка 70%		
	от 10 до 19,99 кв.м	Наценка 40%		
Профиль декоративный Монтерра Х с толщиной листа 0,4 мм, 0,45 мм, металлочерепица Ламонтерра Х с толщиной листа Norman, 0,5 мм	менее 5 кв.м	Наценка 70%	Прокат - 1 раз в неделю	8017, 6005, 3005
	от 5 до 9,99 кв.м	Наценка 30%		
	от 10 до 19,99 кв.м	Наценка 15%		
	менее 5 кв.м	Наценка 160%		Остальные цвета в наличии на складе
	от 5 до 9,99 кв.м	Наценка 70%		
	от 10 до 19,99 кв.м	Наценка 40%		



**График работы:**  
Пн - Пт: 08:30 - 17:30  
Сб: 08:30 - 14:00  
Вс: выходной

**Адрес:** г. Рыбинск, б-р Победы, д. 15  
**Тел:** +7 (4855) 22-30-30; 22-29-29  
**E-mail:** [rybinsk@orion35.ru](mailto:rybinsk@orion35.ru)

## Прайс-лист на профнастил (производство ВСЯ КРОВЛЯ)

Наименование продукции	Толщина листа		Цена постоянного покупателя - скидка 5 руб. с погонного метра		Базовая цена*	
			за единицу		за единицу	
<b>Профнастил на ЗАКАЗ</b>			<b>м.кв.</b>	<b>м.пог.</b>	<b>м.кв.</b>	<b>м.пог.</b>
C-8	0,4 мм	ЦВЕТНОЙ	476	571	480	576
C-8	0,45 мм	ЦВЕТНОЙ	513	615	517	620
C-8	0,5 мм	ЦВЕТНОЙ	595	713	599	718
C-8 Texture	0,45 мм	ЦВЕТНОЙ	664	796	668	801
C-8 MAT	0,5 мм	ЦВЕТНОЙ	734	881	738	886
C-8 VELVET (7024)	0,5 мм	ЦВЕТНОЙ	664	796	668	801
C-20	0,4 мм	ЦВЕТНОЙ	496	571	501	576
C-20	0,45 мм	ЦВЕТНОЙ	535	615	539	620
C-20	0,5 мм	ЦВЕТНОЙ	620	713	625	718
C-20 Texture	0,45 мм	ЦВЕТНОЙ	692	796	697	801
C-20 MAT	0,5 мм	ЦВЕТНОЙ	766	881	770	886
C-20 VELVET (7024)	0,5 мм	ЦВЕТНОЙ	692	796	697	801
C-21	0,4 мм	ЦВЕТНОЙ	543	571	548	576
C-21	0,45 мм	ЦВЕТНОЙ	585	615	590	620
C-21	0,5 мм	ЦВЕТНОЙ	679	713	684	718
C-21 Texture	0,45 мм	ЦВЕТНОЙ	758	796	762	801
C-21 MAT	0,5 мм	ЦВЕТНОЙ	838	881	843	886
C-21 VELVET (7024)	0,5 мм	ЦВЕТНОЙ	758	796	762	801
C-15	0,4 мм	ЦВЕТНОЙ	490	571	494	576
C-15	0,45 мм	ЦВЕТНОЙ	528	615	532	620
C-15	0,5 мм	ЦВЕТНОЙ	612	713	616	718
<b>Профнастил PRINTECH</b>			<b>м.кв.</b>	<b>м.пог.</b>	<b>м.кв.</b>	<b>м.пог.</b>
C-8 PRINTECH	0,4 мм	ЦВЕТНОЙ	726	871	730	876
C-20 PRINTECH	0,4 мм	ЦВЕТНОЙ	758	871	762	876
C-21 PRINTECH	0,4 мм	ЦВЕТНОЙ	829	871	834	876
C-8 PRINTECH	0,5 мм	ЦВЕТНОЙ	805	965	809	970
C-20 PRINTECH	0,5 мм	ЦВЕТНОЙ	839	965	844	970
<b>Профнастил двухсторонний</b>			<b>м.кв.</b>	<b>м.пог.</b>	<b>м.кв.</b>	<b>м.пог.</b>
C-8 двухсторонний глянцевый	0,4 мм	ЦВЕТНОЙ	609	730	613	735
C-20 двухсторонний глянцевый	0,4 мм	ЦВЕТНОЙ	635	730	639	735
C-21 двухсторонний глянцевый	0,4 мм	ЦВЕТНОЙ	695	730	700	735
C-8 двухсторонний глянцевый	0,45 мм	ЦВЕТНОЙ	640	768	644	773
C-20 двухсторонний глянцевый	0,45 мм	ЦВЕТНОЙ	668	768	672	773
<b>Гладкие листы</b>			<b>м.кв.</b>	<b>м.пог.</b>	<b>м.кв.</b>	<b>м.пог.</b>
Гладкий лист	0,4 мм	ЦВЕТНОЙ	494	617	498	622
Гладкий лист	0,45 мм	ЦВЕТНОЙ	524	655	528	660
<b>Профнастил оцинкованный</b>			<b>м.кв.</b>	<b>м.пог.</b>	<b>м.кв.</b>	<b>м.пог.</b>
C-8	0,4 мм	ОЦИНКОВАННЫЙ	395	474	399	479
C-8	0,45 мм	ОЦИНКОВАННЫЙ	404	485	408	490
C-8	0,5 мм	ОЦИНКОВАННЫЙ	466	559	470	564
C-20	0,4 мм	ОЦИНКОВАННЫЙ	412	474	417	479
C-20	0,45 мм	ОЦИНКОВАННЫЙ	421	485	426	490
C-20	0,5 мм	ОЦИНКОВАННЫЙ	486	559	491	564
C-21	0,4 мм	ОЦИНКОВАННЫЙ	451	474	456	479
C-21	0,45 мм	ОЦИНКОВАННЫЙ	461	485	466	490
C-21	0,5 мм	ОЦИНКОВАННЫЙ	532	559	537	564
<b>Строительный профнастил</b>			<b>м.кв.</b>	<b>м.пог.</b>	<b>м.кв.</b>	<b>м.пог.</b>
НС-35	0,5 мм	ОЦИНКОВАННЫЙ	528	559	532	564
C-44x1000	0,7 мм	ОЦИНКОВАННЫЙ	689	718	694	723
Н-60x845	0,7 мм	ОЦИНКОВАННЫЙ	796	718	802	723
Н-75x750	0,7 мм	ОЦИНКОВАННЫЙ	898	718	904	723

● Стоимость нестандартной цветовой гаммы дороже на 40 руб. за погонный метр

● Нестандартные цвета PE: RAL-1015, RAL-1018, RAL-2004, RAL-3003, RAL-3009, RAL-3011, RAL-5002, RAL-5021, RAL-6002, RAL-6020, RAL-6029, RAL-7005, RAL-7035, RAL-7047, RAL-8004, RAL-9002, RAL-9005, RAL-9006, RR-32

Стоимость упаковки для профлистов (C-8, C-20, C-21):

1. Усиленная (пленка, поддон, стяжка через бруски) до 3 м - 220 руб/м.пог.
2. Усиленная (пленка, поддон, стяжка через бруски) более 3 м - 440 руб/м.пог.

**График работы:**

Пн - Пт: 08:30 - 17:30

Сб: 08:30 - 14:00

Вс: выходной

**Адрес:**

г. Рыбинск, б-р Победы, д. 15

**Тел:**

+7 (4855) 22-30-30; 22-29-29

**E-mail**
[rybinsk@orion35.ru](mailto:rybinsk@orion35.ru)

## Прайс-лист на металлочерепицу (производство ВСЯ КРОВЛЯ)

Наименование продукции	Толщина листа	Цена постоянного покупателя - скидка 5 руб. с погонного метра		Базовая цена*	
		за единицу		за единицу	
<b>Металлочерепица Монтеррей</b>		<b>м.кв.</b>	<b>м.пог.</b>	<b>м.кв.</b>	<b>м.пог.</b>
Монтеррей	0,4 мм	533	629	537	634
Монтеррей	0,45 мм	558	659	562	664
Монтеррей Texture	0,45 мм	659	778	663	783
Монтеррей	0,5 мм	600	708	604	713
Монтеррей VELVET (7024)	0,5 мм	676	798	680	803
Монтеррей MAT	0,5 мм	808	953	812	958
Монтеррей PURAL (PURAL MAT)	0,5 мм	958	1 130	962	1 135
<b>Металлочерепица VERONA</b>		<b>м.кв.</b>	<b>м.пог.</b>	<b>м.кв.</b>	<b>м.пог.</b>
VERONA	0,5 мм	747	848	752	853
VERONA VELVET (7024)	0,5 мм	779	884	784	889
VERONA MAT	0,5 мм	946	1 074	951	1 079
VERONA PURAL (PURAL MAT)	0,5 мм	1 118	1 269	1 123	1 274
<b>Металлочерепица KRONA</b>		<b>м.кв.</b>	<b>м.пог.</b>	<b>м.кв.</b>	<b>м.пог.</b>
KRONA	0,5 мм	740	895	744	900
KRONA VELVET (7024)	0,5 мм	772	934	776	939
KRONA MAT	0,5 мм	938	1 135	942	1 140
KRONA PURAL (PURAL MAT)	0,5 мм	1 110	1 343	1 114	1 348
<b>Металлочерепица BARSA</b>		<b>м.кв.</b>	<b>м.пог.</b>	<b>м.кв.</b>	<b>м.пог.</b>
BARSA	0,5 мм	743	876	747	881
BARSA VELVET (7024)	0,5 мм	775	914	779	919
BARSA MAT	0,5 мм	941	1 111	945	1 116
BARSA PURAL (PURAL MAT)	0,5 мм	1 113	1 314	1 117	1 319

●Стоимость нестандартной цветовой гаммы дороже на 40 руб. за кв.метр

●Нестандартные цвета в наличии: RAL-1015, RAL-1018, RAL-2004, RAL-3003, RAL-3009, RAL-3011, RAL-5002, RAL-5021, RAL-6002, RAL-6020, RAL-6029, RAL-7005, RAL-7035, RAL-7047, RAL-8004, RAL-9002, RAL-9005, RAL-9006, RR-32

Стоимость упаковки для всех видов металлочерепицы:

1. Усиленная (пленка, поддон, стяжка через бруски) до 3 м - 220 руб/м.пог.

2. Усиленная (пленка, поддон, стяжка через бруски) более 3 м - 440 руб/м.пог.

Характеристики	Ед. Изм.	Монтеррей	VERONA	KRONA	BARSA
Габаритная ширина	мм	1180	1135	1210	1180
Полезная ширина	мм	1100	1020	1150	1080
Ширина бокового замка	мм	80	115	60	100
Минимальная длина	мм	500	500	500	500
Максимальная длина	мм	6 990	6 990	6 990	6 990
Высота ступеньки	мм	14/21 (Монтеррей/Супер Монтеррей)	20/25/30 (обозначение VERONA/ Супер VERONA/ Супер плюс VERONA)	20/25 (обозначение KRONA/ Супер KRONA)	20/25 (обозначение BARSA/ Супер BARSA)
Длина ступеньки	мм	350 / 400	350/400	350/400	350/400
Глубина профиля (полная)	мм	39 / 46	64/69/74	40/45	49/54
Форма горизонтального реза	мм	2D / 3D	2D	2D	2D

## Прайс-лист на доборные элементы

Доборные элементы. Полиэстер. МеталлПрофиль/ВСЯ КРОВЛЯ		Цена со скидкой 5%	Цена базовая
Планка конька плоского 150x150x2000/Конек финский 160x160x2000	шт.	927	976
Планка конька плоского 190x190x2000	шт.	1 265	1 331
Планка торцевая 95x120x2000/Планка торцевая 80x90x2000	шт.	648	682
Планка карнизная 100x69x2000/Планка карнизная 100x60x2000	шт.	566	596
Планка капельник 79x55x2000/Планка капельник 100x60x2000	шт.	566	596
Лента карнизная вентиляционная (100x5000)	шт.	432	455
Планка конька круглого R 110x2000/Конек полукруглый малый	шт.	1 095	1 153
Заглушка конька круглого простая/Заглушка к полукруг.коньку малому торцевая	шт.	301	317
Заглушка конька круглого конусная/Заглушка к полукруг.коньку малому конусная	шт.	763	803
Планка ендовы верхняя 76x76x2000/Ендова верхняя фигурная 85x80x85x2000	шт.	821	865
Планка ендовы нижняя 298x298x2000/Ендова нижняя 200x2000	шт.	1 360	1 431
Планка угла наружного 115x115x2000 (кроме 50x2000)	шт.	648	682
Планка угла внутреннего 115x115x2000 (кроме 50x2000)	шт.	648	682
Планка примыкания верхняя 250x147x2000	шт.	958	1 009
Планка примыкания нижняя 250x122x2000	шт.	958	1 009
Планка снегозадержателя 95x65x2000/Снегозадержатель декоративный 2000	шт.	648	682
Снегозадержатель трубчатый 3 метра/Снегозадержатель ПРЕМИУМ 3000	шт.	2 817	2 965
Снегозадержатель трубчатый 1 метр	шт.	1 469	1 546
Доборные элементы. Цинк. МеталлПрофиль/ВСЯ КРОВЛЯ		Цена со скидкой 5%	Цена базовая
Планка конька плоского 150x150x2000/Конек финский 160x160x2000	шт.	763	803
Планка конька плоского 190x190x2000	шт.	1024	1 078
Планка торцевая 95x120x2000/Планка торцевая 80x90x2000	шт.	507	534
Планка угла наружного 115x115x2000 (кроме 50x2000)	шт.	507	534
Планка угла внутреннего 115x115x2000 (кроме 50x2000)	шт.	507	534
Планка ендовы нижняя 298x298x2000/Ендова нижняя 200x2000	шт.	1119	1 178
Планка ендовы верхняя 76x76x2000/Ендова верхняя фигурная 85x80x85x2000	шт.	653	688
Планка карнизная 100x69x2000/Планка карнизная 100x60x2000	шт.	429	451
Планка примыкания верхняя 250x147x2000	шт.	803	845
Планка примыкания нижняя 250x122x2000	шт.	803	845
Планка снегозадержателя 95x65x2000/Снегозадержатель декоративный 2000	шт.	507	534
Доборные элементы ЭКОНОМ. Полиэстер (RAL 3005, 6005, 8017)		Цена со скидкой 5%	Цена базовая
Планка конька плоского простая 145x145x2000	шт.	535	564
Планка торцевая 95x120x2000	шт.	438	461
Планка карнизная 100x69x2000	шт.	325	342
Планка ендовы верхняя 76x76x2000	шт.	520	548
Планка примыкания верхняя 250x147x2000	шт.	690	726
Планка примыкания нижняя 250x122x2000	шт.	690	726
Доборные элементы ЭКОНОМ. Цинк.		Цена со скидкой 5%	Цена базовая
Планка конька плоского простая 145x145x2000	шт.	480	505
Планка торцевая 95x120x2000	шт.	407	428

### Элементы отделки для профнастила

Полиэстер.		Цена со скидкой 5%	Цена базовая
Планка П-образная 13x27 2метра (0,45 мм)	шт.	274	288
Планка П-образная 20x20 2метра (0,45 мм)	шт.	274	288

### Доплаты за доборные элементы к металлочерепице:

<b>Norman</b>	+35% к стоимости стандартных
<b>VikingMP</b>	+25% к стоимости стандартных
<b>VikingMP E</b>	+50% к стоимости стандартных
<b>Valori</b>	+40% к стоимости стандартных
<b>Matt MP</b>	+40% к стоимости стандартных
<b>PureTech Mat</b>	+50% к стоимости стандартных
<b>Puretan</b>	+55% к стоимости стандартных
<b>Ecosteel</b>	+70% к стоимости стандартных
<b>Purman</b>	+75% к стоимости стандартных
<b>Cloudy, Агнета</b>	+105% к стоимости стандартных

# Прайс-лист на водосточные системы

## Водосточные системы "FORAMINA" и "FORAMINA FREEZE"

Наименование продукции MetallПрофиль/ВСЯ КРОВЛЯ	Ед. изм.	FORAMINA (MetallПрофиль) / Пурал двусторонний (ВСЯ КРОВЛЯ)		FORAMINA FREEZE (MetallПрофиль) / MAT двусторонний (ВСЯ КРОВЛЯ)	
		Цена со скидкой 5%	Цена базовая	Цена со скидкой 5%	Цена базовая
Желоб водосточный Зметра	шт.	1 159	1 220	1 304	1 373
Держатель желоба/Крюк длинный 4мм (Вся кровля)	шт.	237	250	272	287
Держатель желоба карнизный/Крюк короткий 4мм (Вся кровля)	шт.	179	188	208	219
Заглушка желоба	шт.	200	210	225	237
Соединитель желоба	шт.	244	257	281	295
Угол желоба наружный 90 град.	шт.	1 014	1 067	1 169	1 230
Угол желоба внутренний 90 град.	шт.	1 014	1 067	1 169	1 230
Угол желоба наружный 135 град.	шт.	1 730	1 821	-	-
Угол желоба внутренний 135 град.	шт.	1 730	1 821	-	-
Ограничитель перелива	шт.	288	303	-	-
Воронка выпускная/Выпуск (Вся кровля)	шт.	469	494	540	569
Паук	шт.	1 086	1 144	-	-
Воронка водосборная	шт.	1 827	1 923	-	-
Труба водосточная 3 метра	шт.	1 595	1 679	1 813	1 908
Труба водосточная 2 метра	шт.	1 071	1 127	1 225	1 289
Труба соединительная 1метр	шт.	535	563	631	664
Держатель трубы, на кирпич	шт.	324	341	363	382
Держатель трубы, на дерево/Кронштейн трубы 0,7 (Вся кровля)	шт.	215	226	240	253
Колено трубы	шт.	469	494	545	573
Колено сливное	шт.	483	509	574	604
Тройник трубы	шт.	2 176	2 290	2 542	2 675

\*FORAMINA имеет стандартное глянцевое покрытие, FORAMINA FREEZE текстурированное матовое покрытие

FORAMINA стандартные цвета: RAL 3005 - красное вино, RAL 6005 - зеленый, RAL 7024 - серый графит, RAL 8017 - коричневый, RAL 9010 - белый, RR32 - коричневый, RAL 9005 - черный темный.

FORAMINA FREEZE стандартные цвета: GREY - природный серый, DARK BROWN - глубокий коричневый

## Водосточная система "GRANDSYSTEM"

Наименование продукции	Ед. изм.	Цена со скидкой 5% GRANDSYSTEM	Цена базовая GRANDSYSTEM
Желоб водосточный Зметра	шт.	919	968
Держатель желоба профилированный D125x270 GS	шт.	132	139
Держатель желоба усил. D125x280 GS (3мм)	шт.	181	190
Держатель желоба карнизный профилированный D125x145 GS	шт.	104	109
Держатель желоба карнизный усил. D125x132 GS	шт.	158	166
Соединитель желоба (1 мм)	шт.	187	196
Соединитель желоба (0,6 мм)	шт.	178	187
Заглушка желоба	шт.	119	125
Угол желоба наружный 90 град.	шт.	612	644
Угол желоба внутренний 90 град.	шт.	612	644
Воронка выпускная	шт.	334	352
Труба водосточная 3 метра	шт.	1 155	1 215
Труба водосточная 2 метра	шт.	785	826
Труба соединительная 1 метр	шт.	369	389
Держатель трубы, на кирпич	шт.	185	194
Держатель трубы, на дерево	шт.	139	146
Колено трубы	шт.	319	336
Колено сливное	шт.	339	356

GRANDSYSTEM стандартные цвета: RAL 9010 - белый, RAL 8017 - коричневый.

## Водосточная система "GS lite"

Наименование продукции	Ед. изм.	Цена со скидкой 5% GS lite	Цена базовая GS lite
Желоб водосточный Зметра	шт.	758	798
Держатель желоба усил. D125x280 (3мм)	шт.	154	162
Держатель желоба карнизный усил. D125x132 (3мм)	шт.	136	143
Соединитель желоба	шт.	145	153
Заглушка желоба	шт.	104	110
Угол желоба наружный 90 град.	шт.	522	549
Угол желоба внутренний 90 град.	шт.	522	549
Воронка выпускная	шт.	250	263
Труба водосточная 3 метра	шт.	903	951
Труба соединительная 1 метр	шт.	286	301
Держатель трубы, на кирпич	шт.	145	153
Держатель трубы, на дерево	шт.	104	110
Колено трубы	шт.	277	291
Колено сливное	шт.	286	301

GS lite стандартные цвета: RAL 9003 - белый, RAL 8017 - коричневый, RAL 7024 - серый графитовый.

# Схема монтажа и обозначения узлов для водосточной системы "FORAMINA"

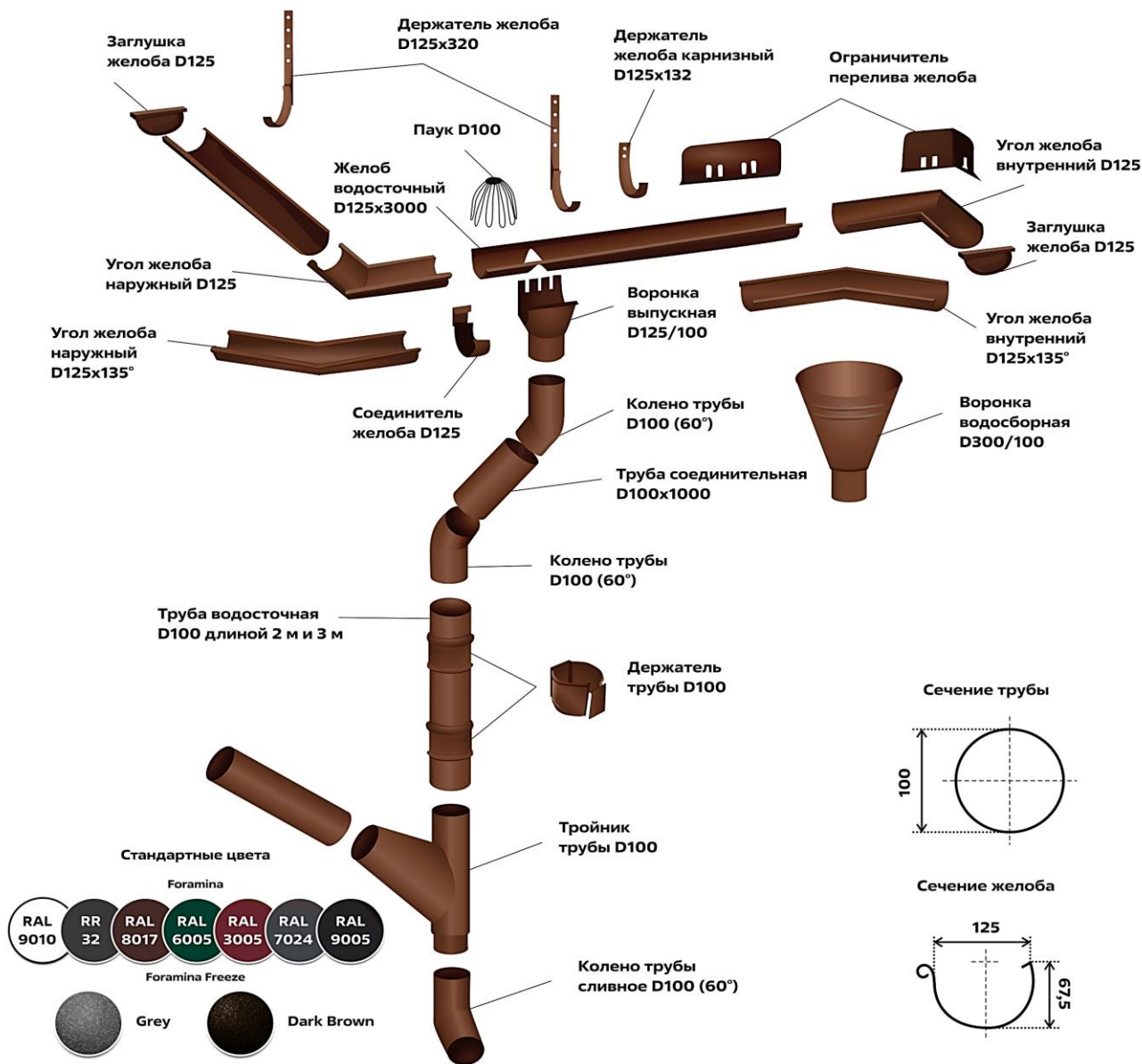

## Фальцевые панели FASTCLICK

Покрытие	Толщина панели	Цена со скидкой 5%	Цена базовая
		м.кв.	м.кв.
Norman	0,5 мм	729	768
Viking MP	0,45 мм	788	830
Viking MP E	0,5 мм	1 271	1 338
Valori	0,5 мм	877	923
Matt MP	0,5 мм	881	927
Puretán	0,5 мм	917	965
PureTech Mat	0,5 мм	1 006	1 058
Purman	0,5 мм	1 264	1 329

### Характеристики:

**Вид фальцевой панели:** гладкая, волна, трапеция, накатка  
**Полная ширина** - 531 мм  
**Полезная ширина** - 485 мм  
**Высота замка** - 33 мм  
**Диапазон длин** - от 0,5 м до 9 м  
**Заводская подготовка под карнизный загиб** - по 30 мм с каждой стороны

Доборные элементы	Ед.изм	Norman		VikingMP		VikingMP E		VALORI	
		Цена со скидкой 5%	Цена базовая	Цена со скидкой 5%	Цена базовая	Цена со скидкой 5%	Цена базовая	Цена со скидкой 5%	Цена базовая
Планка торцевая кровельная FASTCLICK 65x130x2000	шт.	635	666	647	680	697	732	707	743
Планка карнизная FASTCLICK 130x80x2000	шт.	635	666	647	680	697	732	707	743
Планка примыкания верхняя к трубе FASTCLICK 250x240x2000	шт.	1 264	1 327	1 288	1 352	1 394	1 464	1 412	1 483
Планка примыкания нижняя к трубе FASTCLICK 150x200x2000	шт.	902	947	968	1 016	1 087	1 141	1 023	1 074
Планка примыкания боковая FASTCLICK 150x65x2000	шт.	635	666	647	680	697	732	707	743
Планка примыкания верхняя к стене FASTCLICK 150x135x2000	шт.	756	794	822	863	893	938	842	885
Планка крепёжная FASTCLICK 7x30x2000	шт.	400	420	409	430	397	417	392	411
Планка торцевая фасадная FASTCLICK 139x65x3000	шт.	948	995	968	1 016	1 047	1 099	1 064	1 117
Планка угла наружного FASTCLICK 75x75x3000	шт.	780	819	796	836	907	953	869	913
Планка угла внутреннего FASTCLICK 75x75x3000	шт.	780	819	796	836	907	953	869	913
Планка откоса сложная FASTCLICK 175x34x3000	шт.	1 129	1 185	1 231	1 292	1 340	1 407	1 261	1 324
Планка откоса FASTCLICK 150x267x3000	шт.	1 350	1 418	1 450	1 522	1 630	1 712	1 536	1 613
Планка отлива верхнего FASTCLICK 35x25x3000	шт.	672	706	676	710	825	866	753	791
Планка начальная FASTCLICK 55x30x3000	шт.	948	995	968	1 016	1 047	1 099	1 064	1 117
Планка завершающая FASTCLICK 50x38x3000	шт.	475	499	485	510	527	553	535	561

Гладкая



Волна

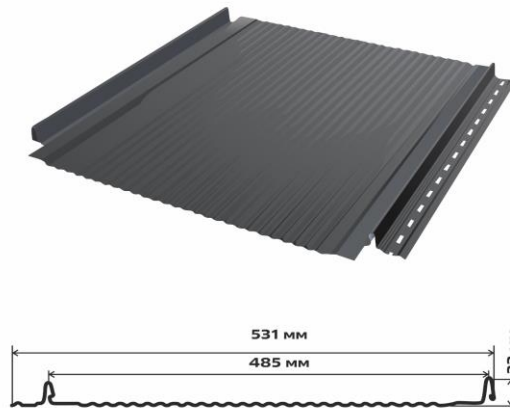

Трапеция

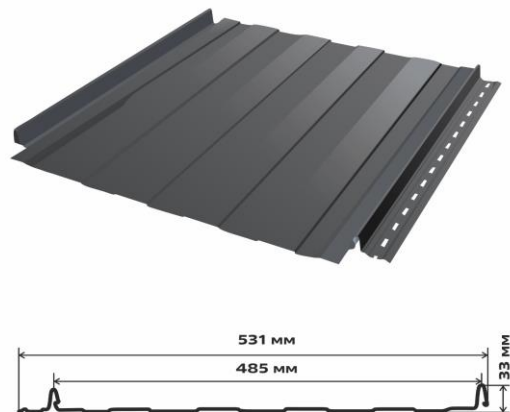

Накатка

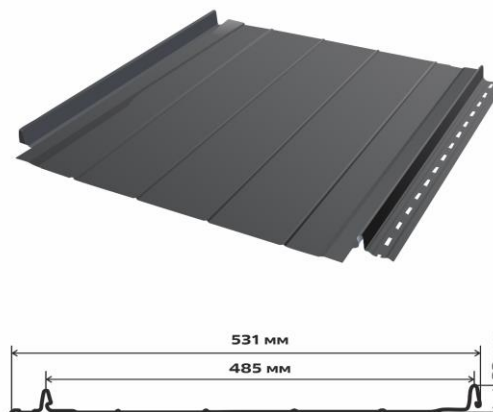

**График работы:**

Пн - Пт: 08:30 - 17:30

Сб: 08:30 - 14:00

Вс: выходной

**Адрес:** г. Рыбинск, б-р Победы, д. 15

**Тел:** +7 (4855) 22-30-30; 22-29-29

**E-mail:** [rybinsk@orion35.ru](mailto:rybinsk@orion35.ru)

## Элементы безопасности КРОВЛИ

Наименование продукции	Ед. измерения	Цена постоянного покупателя - скидка 5%	Базовая цена
		за единицу	
Ограждение кровельное (600 x 1860)	шт.	2309	2430
Ограждение кровельное (1200 x 3000)	шт.	4684	4930



Доступные цвета для h 0,6 (RAL): 3005, 3011, 5005, 6005, 8017, 9005

Доступные цвета для h 1,2 (RAL): 3005, 3011, 5005, 6005, 7004, 8017, 8019, 9005

Наименование продукции	Ед. измерения	Цена постоянного покупателя - скидка 5%	Базовая цена
		за единицу	
Лестница кровельная, стеновая (дл.1860 мм) без кронштейнов	комплект (1 шт + метизы)	3791	3990
Кронштейн под конек для лестницы	2 шт.	494	520
Кронштейн к крыше для лестницы	комплект (4 шт + метизы)	1568	1650
Поручень для лестницы*	комплект (2 шт + метизы)	2955	3110
Кронштейн к стене для лестницы*	комплект (4 шт + метизы)	4997	5260
Кронштейн подвесной для лестницы*	комплект (2 шт + метизы)	627	660

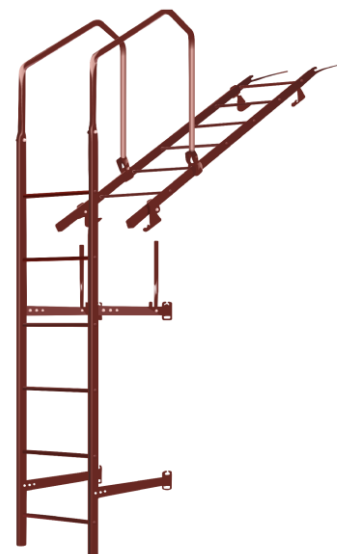

Доступные цвета (RAL): 3005, 3011, 5005, 6005, 8017, 9005

\* Доступные цвета (RAL): 9005

Наименование продукции	Ед. измерения	Цена постоянного покупателя - скидка 5%	Базовая цена
		за единицу	
Переходной мостик (дл.1250 мм)	шт.	3040	3200



Доступные цвета (RAL): 3005, 3011, 5005, 6005, 8017, 9005

# Прайс-лист на штакетник собственного производства

Цены указаны при заказе в производство от 200 пог.м., или из наличия \*

Цвет / Покрытие	Ед.	ПЭ (стандарт) RAL: 8017, 3005, 6005, 5005, 1014, 7004, 7024, 9003		ПЭ (стандарт +) RAL: 8017, 3005, 6005, 5005, 1014, 7004, 9003, 7024, 7005, 1015, 3003, 3009, 1035, 3020, 6002, 5002, 5021, 1018, 2004, 9006		ПЭ (двухсторонний стандарт+) RAL: 3005, 8017, 6005		ECOSTEEL*: Фактура: клён, морёный дуб, сосна, белый камень, кедр		VIKING RAL: 7024, 3005, 3011, 8017, 6005		ECOSTEEL: двухстор.матовый (мореный дуб) и двухстор.текстур. (зол.дуб) <b>ПРЕМИУМ покрытия</b> Agneta, Purman Цвета уточняйте в офисе продаж	
		Базовая цена	Скидка 5%	Базовая цена	Скидка 5%	Базовая цена	Скидка 5%	Базовая цена	Скидка 5%	Базовая цена	Скидка 5%	Базовая цена	Скидка 5%
М-образный	пог.м.	107	102	121	115	138	131	178	169	145	138	218	207
Имитация бревна	пог.м.	119	113	135	128	150	143	195	185	159	151	234	222
Имитация бруса	пог.м.	119	113	135	128	150	143	195	185	159	151	234	222

\* Виды покрытия:

EcoSteel: белый камень, мореный дуб, сосна

EcoSteel **Матовый**: мореный дуб, сосна

EcoSteel **Текстура**: кедр, сосна, золотой дуб

**СОБСТВЕННОЕ  
ПРОИЗВОДСТВО**

**\*В НАЛИЧИИ на складе!**

**Штакетник М-образный в цветах RAL: 8017, 3005, 6005. Длина планок: 1.2 м, 1.5 м и 1.8 м**

При заказе штакетника в производство (не из наличия) - действуют доплаты на каждый RAL:

Заказ менее 18 м.пог. - доплата +60 руб./пог.м

Заказе от 19 до 50 м.пог. - доплата +30 руб./пог.м

Заказ от 51 до 100 м.пог - доплата +10 руб./пог.м

Заказ от 101 до 200 м.пог - доплата +5 руб./пог.м

## Основные параметры штакетника

Параметр	М-образный	Имитация бревна	Имитация бруса
Профиль			
Ширина, мм	100	110	110
Количество ребер	12	15	15
Кратность заказа, шт (при длине планки от 0.9 м)	10	9	9
Кратность заказа, шт (при длине планки от 0.5 м до 0,89)	20	18	18
<b>Панки штакетника длиной менее 0.5 метра не изготавливаются!</b>			
Завальцованная кромка	да	да	да
Скругленный верхний край	да	да	да
Кол-во саморезов на единицу	2	4	4

# Прайс-лист на металлосайдинг

Металлосайдинг		Ед.	Полиэстер (0,4 мм)		Полиэстер (0,45 мм)		Полиэстер Norman		ПРЕМИУМ покрытие Purman		Полиэстер PureTech Mat		Полиэстер Matt MP	
Профиль сайдинга	Ширина профиля (полная)		Базовая цена	Скидка 5%	Базовая цена	Скидка 5%	Базовая цена	Скидка 5%	Базовая цена	Скидка 5%	Базовая цена	Скидка 5%	Базовая цена	Скидка 5%
L-Брус / L-Брус XL	264 мм / 360 мм	м.кв.			718	682	783	744	1 102	1 047	968	920	845	803
WoodStock (бревно)	356 мм	м.кв.												
МПСК (корабельная доска)	260 мм	м.кв.	545	518	708	673	767	729	1 082	1 028			828	787

Металлосайдинг		Ед.	ECOSTEEL: белый камень, мореный дуб, сосна		ECOSTEEL матовый, текстурированный: мореный дуб, беленый дуб, сосна, золотой дуб, кедр		ECOSTEEL матовый: античный дуб (0,45 мм)		ECOSTEEL текстурированный: орех, золотой орех, дуб (0,45 мм)	
Профиль сайдинга	Ширина профиля (полная)		Базовая цена	Скидка 5%	Базовая цена	Скидка 5%	Базовая цена	Скидка 5%	Базовая цена	Скидка 5%
L-Брус / L-Брус XL	264 мм / 360 мм	м.кв.	1 126	1 070	1 167	1 109	827	786	843	801
WoodStock (бревно)	356 мм	м.кв.	1 180	1 121	1 221	1 160	839	797	852	809
МПСК (корабельная доска)	260 мм	м.кв.	1 106	1 051	1 147	1 090	819	778	827	786

Цвета по различным типам покрытий уточняйте в офисе продаж

В цветах RAL 1018; 1035; 2004; 3003; 3009; 3020 с толщиной панели 0,45 мм и Norman действует доплата +70 руб/кв.м.

В цветах RAL 5015; 6018; 7005; 7035; 7047 с толщиной панели 0,45 мм и Norman действует доплата +50 руб/кв.м.

В цветах RAL 3011; 5002; 5021; 6002; 6019; 8004; 9005; 9006 с толщиной панели 0,45 мм и Norman действует доплата +35 руб/кв.м.

## Доборные элементы для сайдинга

Наименование	Ед.	ПОЛИЭСТЕР		NORMAN		ECOSTEEL		ПРЕМИУМ*	
		Базовая цена	Скидка 5%	Базовая цена	Скидка 5%	Базовая цена	Скидка 5%	Базовая цена	Скидка 5%
Планка угла наружного сложного Woodstock 75x75x3000	шт.	1 688	1 604	2 279	2 165	2 870	2 727	2 955	2 807
Планка угла внутреннего сложного Woodstock 75x3000	шт.	1 136	1 079	1 534	1 457	1 931	1 835	1 988	1 889
Планка стыковочная сложная Woodstock 75x3000	шт.	1 136	1 079	1 534	1 457	1 931	1 835	1 988	1 889
Планка стыковочная универсальная Woodstock 50x30x3000	шт.	868	824	1 171	1 113	1 475	1 401	1 518	1 443
Планка начальная Woodstock 12x15x3000	шт.	481	457	649	617	817	776	841	799
Планка угла внутреннего 30x30x3000	шт.	443	421	598	568	753	715	775	736
Планка угла наружного 30x30x3000	шт.	443	421	598	568	753	715	775	736
Планка угла внутреннего сложного 75x3000	шт.	1 107	1 052	1 494	1 420	1 882	1 788	1 937	1 840
Планка угла наружного сложного 75x75x3000	шт.	1 208	1 147	1 630	1 549	2 053	1 950	2 113	2 008
Планка завершающая 65x3000	шт.	443	421	598	568	753	715	775	736
Планка завершающая сложная 30x25x3000	шт.	693	659	936	889	1 179	1 120	1 213	1 153
Планка стыковочная сложная 75x3000	шт.	1 107	1 052	1 494	1 420	1 882	1 788	1 937	1 840
Планка начальная сайдинга 10x20x3000	шт.	286	272	386	367	487	462	501	476
Планка Z-образная 32x15x3000	шт.	420	399	568	539	715	679	736	699
Планка угла наружного 50x50x3000	шт.	626	595	845	803	1 064	1 011	1 096	1 041
Планка угла внутреннего 50x50x3000	шт.	626	595	845	803	1 064	1 011	1 095	1 041
Планка угла наружного 75x75x3000	шт.	812	771	1 096	1 041	1 380	1 311	1 421	1 350
Планка угла внутреннего 75x75x3000	шт.	812	771	1 096	1 041	1 380	1 311	1 421	1 350
Планка стыковочная 60x3000	шт.	443	421	598	568	753	715	775	736

### L-БРУС

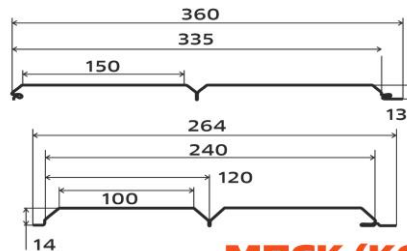
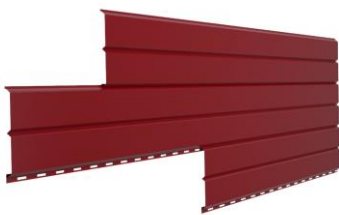

### МПСК (КОРАБЕЛЬНАЯ ДОСКА)

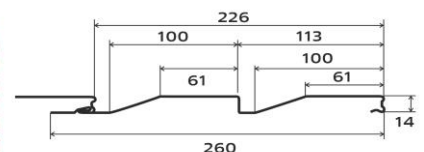

### WOODSTOCK

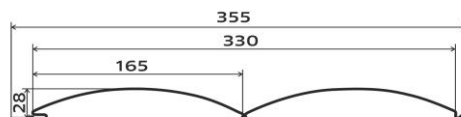

## ГИДРОИЗОЛЯЦИОННЫЕ И ПАРОИЗОЛЯЦИОННЫЕ МАТЕРИАЛЫ

Наименование	Ед.изм	Сфера применения			Примечание	Рекомендуется с кровельным и фасадным материалом	Базовая цена	Скидка 5%	
		теплая кровля	холодная кровля	стены					
<b>Гидроизоляция и ветрозащита</b>									
<b>Премиум</b>									
Мембрана гидро-ветрозащитная паропроницаемая АТМОСФЕРА М 130 (1,5x46,66м)	рулон	*	*	*	Трехслойная мембрана, плотность 130 г/м.кв.	AGNETA, Colorcoat Prisma, Granite CLOUDY, Puzzleton, ECOSTEEL	6 245	5 933	
<b>Премьер</b>									
Мембрана гидро-ветрозащитная паропроницаемая АТМОСФЕРА М 110 (1,5x46,66м)	рулон	*		*	Трехслойная мембрана, плотность 110 г/м.кв.	PURETAN, VikingMP, NormanMP	5 486	5 212	
<b>Стандарт</b>									
Пленка гидро-пароизоляционная АТМОСФЕРА D Light + лента (1.5x46,66 м)	рулон		*		Полипропиленовая ткань с ламинированным покрытием. Разрывные характеристики вдоль/поперек: 465/429 Н/50 мм	ПОЛИЭСТЕР класса СТАНДАРТ и Эконом	2 538	2 411	
Пленка гидро-пароизоляционная АТМОСФЕРА D + лента (1.5x50 м)	рулон		*		Полипропиленовая ткань с ламинированным покрытием. Разрывные характеристики вдоль/поперек: 650/250 Н/50 мм	ПОЛИЭСТЕР класса СТАНДАРТ и Эконом	3 272	3 108	
Мембрана гидро-ветрозащитная паропроницаемая АТМОСФЕРА М 90 (1,5x46,66м)	рулон	*		*	Трехслойная мембрана, плотность 90 г/м.кв.	VikingMP и ПОЛИЭСТЕР класса СТАНДАРТ	4 555	4 327	
Мембрана гидро-ветрозащитная паропроницаемая АТМОСФЕРА М 90 + лента (1,5x46,66м)	рулон	*		*	Трехслойная мембрана, плотность 90 г/м.кв.	VikingMP и ПОЛИЭСТЕР класса СТАНДАРТ	4 784	4 545	
Ветрозащита АТМОСФЕРА А фасадная (1.6x43,75 м)	рулон			*	Однослойная плотность 90 гр./м.кв. Группа горючести ГЗ	Puzzleton, Colorcoat Prisma, ECOSTEEL, PVDF Matt	2 652	2 519	
<b>Пароизоляция (для защиты теплоизоляции от влаги изнутри помещений)</b>									
<b>Стандарт</b>									
Пароизоляция АТМОСФЕРА Н усиленная (1.5x50 м)	рулон	*			Полипропиленовая ткань с ламинированным покрытием. Разрывные характеристики вдоль/поперек: 470/470 Н/50 мм	Все покрытия	3 024	2 873	
Пароизоляция АТМОСФЕРА В (1,6x37,5 м)	рулон	*			Ламинированная двухслойная пароизоляция плотность 60 г/м.кв	Все покрытия	1 745	1 657	
<b>Аксессуары</b>									
Соединительная лента двухсторонняя Металл Профиль (0,03x25 м)	рулон	для гидроизоляционных и пароизоляционных мембран						490	466

## Прайс-лист на утеплитель, метизы, заглушки, прочее

Наименование продукции	Ед. измерения	Цена постоянного покупателя - с 5% скидкой	Базовая цена
		за единицу	за единицу
<b>Ремонтная эмаль, утеплители</b>			
Ремонтная эмаль (зелен., бордо, коричн.)	шт.	570	600
Уплотнитель универсальный самоклеящийся ROOFRetail x 2000	шт.	152	160
<b>Саморезы</b>			
19 мм. для забора краш.	шт.	3,2	3,4
19 мм. для забора цинк.	шт.	2,2	2,3
28 мм.для кровли краш.	шт.	3,3	3,5
35 мм. для кровли краш.	шт.	3,7	3,9
70 мм. для кровли краш.	шт.	4,9	5,2
28 мм. для забора цинк.	шт.	2,8	3,0
35 мм. для кровли цинк.	шт.	3,0	3,2
70 мм. для кровли цинк	шт.	4,7	4,9
саморезы для крестовин 3.5x11	шт.	1,2	1,3
4,8x32 Премиум	шт.	4,3	4,6
4,8x65 Премиум	шт.	10,1	10,7
<b>Фиксаторы для арматуры</b>			
Фиксатор "звездочка" 8-20 мм	шт.	2,9	3,0
Фиксатор "стульчик" до 20 мм	шт.	2,9	3,0
Фиксатор "стульчик" 40 мм	шт.	2,3	2,4
Фиксатор "кубик" 35,40,45,50/28 мм	шт.	6,2	6,5
<b>Петли</b>			
Петля с шаром 16	шт.	59,3	62,4
Петля с шаром 22	шт.	177,8	187,2
Петля с шаром 34	шт.	221	233
<b>Отрезные круги, маркеры, перчатки</b>			
Круг отрезной 125*1,0*22	шт.	29,5	31,0
Круг отрезной 125*1,2*22	шт.	29,5	31,0
Круг отрезной 180*2,5*22	шт.	34,2	36,0
Круг отрезной 230*1,6*22	шт.	78,7	82,8
Круг отрезной 230*2,5*22	шт.	112,9	118,8
Круг отрезной 300*3*32	шт.	113,1	119,0
Маркер по металлу	шт.	180,5	190,0
Перчатки	пара	28,5	30,0
<b>Электроды</b>			
ОЗС-12, 2 мм	1 кг	397	418
ОЗС-12, 3 мм	1 кг	325	342
ОЗС-12, 4 мм	1 кг	269	284
<b>Заглушки пластиковые</b>			
Заглушка 15*15	шт.	4,8	5,0
Заглушка 20*20	шт.	5,7	6,0
Заглушка 25*25	шт.	8,6	9,0
Заглушка 30*30	шт.	15,2	16,0
Заглушка 40*20	шт.	9,5	10,0
Заглушка 40*25	шт.	16,2	17,0
Заглушка 40*40	шт.	19,0	20,0
Заглушка 50*25	шт.	24,7	26,0
Заглушка 50*50	шт.	23,8	25,0
Заглушка 60*30	шт.	26,6	28,0
Заглушка 60*40	шт.	28,5	30,0
Заглушка 60*60	шт.	33,3	35,0
Заглушка 70*70	шт.	52,3	55,0
Заглушка 80*40	шт.	52,3	55,0
Заглушка 80*80	шт.	57,0	60,0
Заглушка 50*100	шт.	85,5	90,0
Заглушка 100*100	шт.	85,5	90,0
Заглушка 57 / 76	шт.	33 / 57	35 / 60
Заглушка 89 / 108	шт.	85 / 95	90,0
<b>Крестовины и фиксаторы для забора</b>			
Крестовина 50	шт.	63,7	67,0
Крестовина 60	шт.	71,3	75,0
Фиксатор 250	шт.	361	380
Фиксатор 500	шт.	399	420
<b>Отводы</b>			
Отвод 20	шт.	46,8	49,3
Отвод 25	шт.	70,7	74,5
Отвод 32	шт.	80,8	85,0
Отвод 40	шт.	85,5	90,0
Отвод 57	шт.	256,4	269,9
Отвод 76	шт.	396	416
Отвод 89	шт.	526	553
Отвод 108	шт.	903	950

# Каталог кованых элементов "Орион-Металл"

**Лист**



Артикул: SK22.27.1  
Размеры, мм 90x45  
Цена, руб. 32,0

**Лист**



Артикул: SK22.29L  
Размеры, мм 120x50  
Цена, руб. 45,5

**Лист**



Артикул: SK22.29R  
Размеры, мм 120x50  
Цена, руб. 45,0

**Лист**



Артикул: SK22.20.1L  
Размеры, мм 115x50  
Цена, руб. 32,8

**Лист**



Артикул: SK22.20.1R  
Размеры, мм 115x50  
Цена, руб. 32,9

**Лист**



Артикул: SK22.31.1  
Размеры, мм 120x75  
Цена, руб. 124,2

**Пика**



Артикул: SK30.01  
Размеры, мм 125x60  
Цена, руб. 62,2

**Пика**



Артикул: SK30.11.2  
Размеры, мм 105x55  
Цена, руб. 88,6

**Пика**



Артикул: SK30.05.1  
Размеры, мм 78x43  
Цена, руб. 51,8

**Лист**



Артикул: SK25.21L  
Размеры, мм 110x40  
Цена, руб. 49,7

**Лист**



Артикул: SK25.21R  
Размеры, мм 110x40  
Цена, руб. 49,9

**Лист**



Артикул: SK22.47.5  
Размеры, мм 110x110  
Цена, руб. 43,2

**Пика**



Артикул: SK30.03  
Размеры, мм 80x40  
Цена, руб. 81,4

**Пика**



Артикул: SK30.04.3  
Размеры, мм 80x20  
Цена, руб. 82,0

**Пика**



Артикул: SK30.29  
Размеры, мм 95x50  
Цена, руб. 50,4

**Пика**



Артикул: SK30.13  
Размеры, мм 130x53  
Цена, руб. 87,5

**Пика**



Артикул: SK30.24  
Размеры, мм 100x45  
Цена, руб. 70,9

**Навершие столба**



Артикул: SK35.05.4  
Размеры, мм 40x40  
Цена, руб. 29,3

**Навершие столба**



Артикул: SK35.05.5  
Размеры, мм 50x50  
Цена, руб. 40,4

**Навершие столба**



Артикул: SK35.05.6  
Размеры, мм 60x60  
Цена, руб. 64,8

**Обжимка**



Артикул: SK10.16  
Размеры, мм 16x1,5x1270  
Цена, руб. 99,4

**Цветок**



Артикул: SK23.30  
Размеры, мм 68x68  
Цена, руб. 24,9

**Цветок**



Артикул: SK23.13.2  
Размеры, мм 68x68  
Цена, руб. 39,3

**Цветок**



Артикул: SK23.24.1  
Размеры, мм 70x70  
Цена, руб. 60,7

**Навершие столба**



Артикул: SK35.05.8  
Размеры, мм 80x80  
Цена, руб. 84,6

**Навершие столба**



Артикул: SK35.05.10  
Размеры, мм 100x100  
Цена, руб. 93,9

**Вензель С-образный**



Артикул: SK43.07  
Размеры, мм 140x96  
Цена, руб. 88,8

**Вензель С-образный**



Артикул: SK43.09  
Размеры, мм 240x155  
Цена, руб. 166,1

**Вензель S-образный**



Артикул: SK43.10  
Размеры, мм 260x105  
Цена, руб. 116,4

**Вензель запятая**



Артикул: SK43.05.1  
Размеры, мм 123x70  
Цена, руб. 65,8

**Корзинка**



Артикул: SK32.08  
Размеры, мм 110x45  
Цена, руб. 84,2

**Корзинка**



Артикул: SK32.07.1  
Размеры, мм 120x60  
Цена, руб. 121,4

**Наконечник для столба**



Артикул: SK31.01  
Размеры, мм 85x42  
Цена, руб. 243,0

**Цветок**



Артикул: SK23.28  
Размеры, мм 60x60  
Цена, руб. 33,4

**График работы:**

Пн - Пт: 08:30 - 17:30

Сб: 08:30 - 14:00

Вс: выходной

**Адрес:**

г. Рыбинск, б-р Победы, д. 15

**Тел:**
**+7 (4855) 22-30-30; 22-29-29**
**Моб:**

+7 (920) 140-16-18

Наталья Кулебякина

**Моб:**

+7 (920) 140-24-30

Ольга Ланина

**Моб:**

+7 (920) 654-53-54

Ирина Трубицына

**Моб:**

+7 (920) 653-46-00

Сергей Сергеев

**E-mail:**
[rybinsk@orion35.ru](mailto:rybinsk@orion35.ru)

### Прайс-лист на оцинкованные теплицы и поликарбонат

Каркас из оцинкованного профиля	Длина	Цена за единицу
Каркас для теплицы 25x25 (шаг 0,65 м)	4 метра	10 700
Добор к каркасу для теплицы 25x25 (шаг 0,65 м)	2 метра	2 900
Сотовый поликарбонат		Цена за лист
Сотовый поликарбонат 2100x6000x4 мм	лист	2 600
Теплицы из оцинкованного профиля	Длина	Цена за единицу
Теплица 25x25 (каркас+поликарбонат, шаг 0,65 м)	4 метра	18 500
Теплица 25x25 (каркас+поликарбонат, шаг 0,65 м)	6 метров	24 000

### Схематичное изображение теплицы с указанием основных параметров

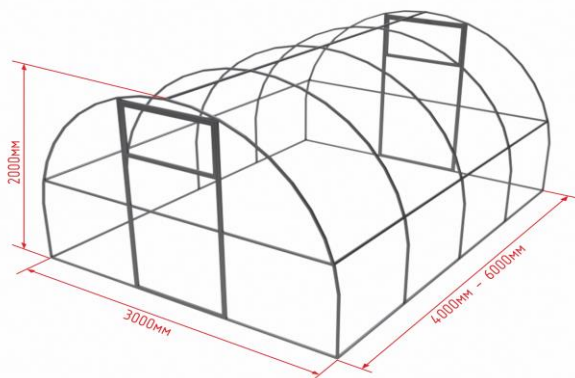
**Тип теплицы:**

арочный

**Длина:**

от 4 до 6 метров

**Высота:**

2.0 метра

**Ширина:**

3.0 метра

**Профиль:**

оцинкованный

**Двери и окна:**

2 дверь

2 форточки